

Instrukcja obsługi

Zamrażarka

Przed uruchomieniem należy przeczytać instrukcję obsługi

strona 178

PL

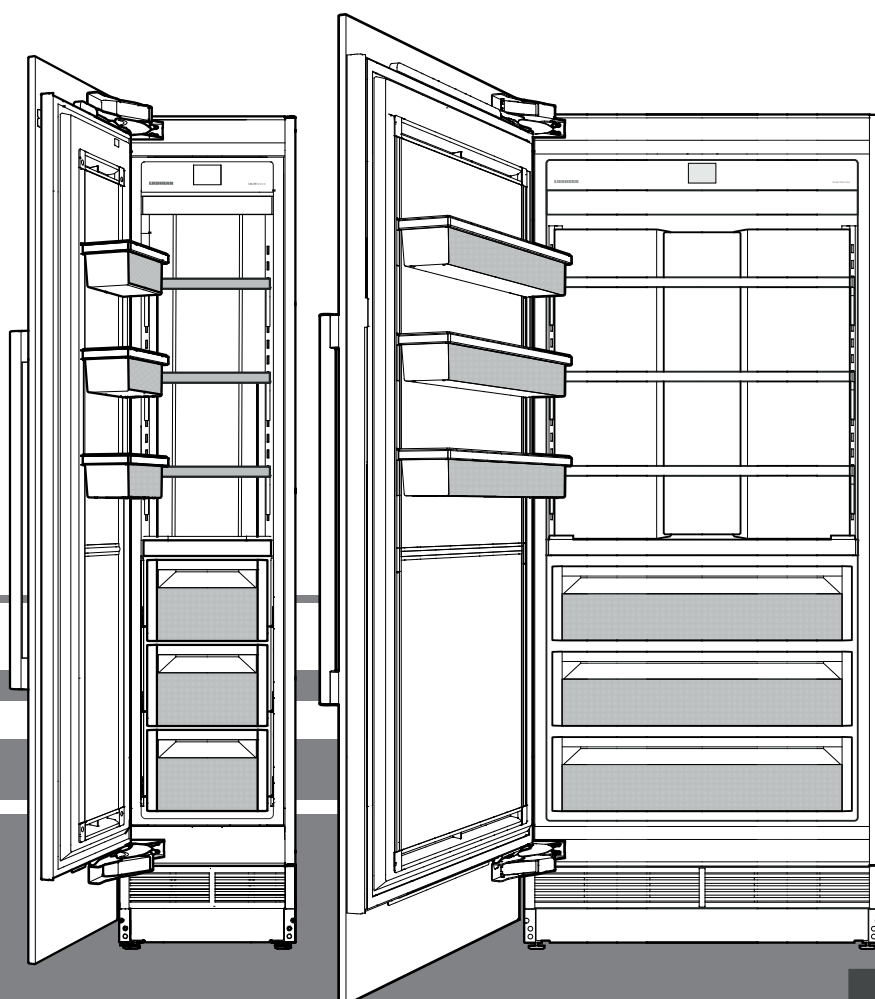

7085 744-01

EGN 91 / EGN 92 / EGN 94 / EGN 96

LIEBHERR

Wskazówki bezpieczeństwa i ostrzeżenia

- **OSTRZEŻENIE:** nie zakrywać otworów wentylacyjnych w obudowie urządzenia wolnostojącego lub w obudowie urządzenia do zabudowy.
- **OSTRZEŻENIE:** do przyspieszenia procesu rozmrażania nie wolno używać żadnych innych środków mechanicznych lub pomocniczych, poza tymi wskazanymi przez producenta.
- **OSTRZEŻENIE:** nie dopuścić do uszkodzenia obiegu czynnika chłodniczego.
- **OSTRZEŻENIE:** przy ustawianiu urządzenia chronić przewód zasilania przed uszkodzeniem.
- **OSTRZEŻENIE:** na tylnej ściance urządzenia nie wolno mocować i użytkować żadnych przedłużaczy wielogniazdowych/listew zasilających lub innych urządzeń elektronicznych (np. transformatorów do lamp halogenowych).
- **OSTRZEŻENIE:** groźba zranienia wskutek porażenia prądem elektrycznym! Pod pokrywką znajdują się części pod prądem. Wymianę lub naprawę oświetlenia wewnętrznego LED wolno powierzać wyłącznie pracownikom serwisu technicznego lub przeszkolonym fachowcom.
- **OSTRZEŻENIE:** upewnić się, że rurki obiegu chłodniczego nie są uszkodzone.
- **OSTRZEŻENIE:** nie używać urządzeń elektrycznych w obrębie urządzenia.
- Aby zapobiec zranieniu i szkodom materialnym, urządzenie musi zostać rozpakowane i ustawione przez 4 osoby.
- W przypadku uszkodzeń urządzenia należy niezwłocznie - przed podłączeniem - skonsultować się z dostawcą.
- Aby zapewnić bezpieczną obsługę, montować i podłączać urządzenie tylko zgodnie z instrukcjami zawartymi w instrukcji obsługi.
- W przypadku awarii odłączyć urządzenie od sieci. Wyjąć wtyczkę z gniazda sieciowego lub wyciągnąć lub wykręcić bezpiecznik.
- Nie ciągnąć za przewód przyłączeniowy, lecz za wtyczkę, aby odłączyć urządzenie od sieci.
- Zlecać naprawy i czynności konserwacji przy urządzeniu wyłącznie pracownikowi serwisu technicznego, w przeciwnym razie może wystąpić poważne zagrożenie dla użytkownika. Powyższe dotyczy także wymiany przewodu zasilania.
- Unikać wprowadzania otwartego płomienia i źródeł zapłonu do wnętrza urządzenia. Podczas transportu i czyszczenia urządzenia należy upewnić się, że obieg chłodniczy nie jest uszkodzony. W przypadku uszkodzenia trzymać z dala od źródła zapłonu i dobrze przewietrzyć pomieszczenie.
- Nie należy niewłaściwie wykorzystywać cokołów, szuflad, drzwi itp. jako podnóżka lub do podpierania.
- Urządzenie może być użytkowane przez dzieci w wieku od 8 lat, a także przez osoby o obniżonej sprawności psychicznej, czuciowej i mentalnej oraz o ograniczonym doświadczeniu i wiedzy, jeśli osoby takie będą nadzorowane lub przyuczone do bezpiecznego wykorzystania urządzenia przy zrozumieniu związanych z takim użytkowaniem zagrożeń. Urządzenie nie może służyć do zabawy dzieciom. Czynności czyszczenia i konserwacji przewidzianych do wykonania przez użytkownika nie wolno powierzać dzieciom bez nadzoru osoby dorosłej.
- Unikać stałego kontaktu skóry z zimnymi powierzchniami lub zimnymi/zamrożonymi produktami. Może to powodować ból, drętwienie i odmrożenia. W przypadku długotrwałego kontaktu ze skórą podjąć środki ochronne, np. używać rękawic.
- Nie spożywać zbyt długo przechowywanych produktów spożywczych, może to prowadzić do zatrucia pokarmowego.
- Wewnątrz urządzenia nie przetrzymywać substancji o własnościach wybuchowych, takich jak pojemniki aerozolowe z palnym gazem wytłaczającym (propelentem).
- Nie przechowywać materiałów wybuchowych ani aerozoli z łatwopalnymi propelentami aerozolowymi, np. propanem, butanem, pentanem itp. w urządzeniu. Ewentualnie ulatniające się gazy mogą zapalić się przez komponenty elektryczne. Można rozpoznać takie aerozole po wydrukowanej na nich zawartości lub umieszczonym symbolu płomienia.
- W przypadku urządzeń zamykanych na klucz nie przechowywać klucza w pobliżu urządzenia i w miejscu dostępnym dla dzieci.
- Urządzenie jest przeznaczone do użytkowania w zamkniętych pomieszczeniach. Nie użytkować urządzenia na wolnym powietrzu lub w obszarach wilgotnych i narażonych na bryzgi wody.
- Oświetlenie diodowe LED w urządzeniu służy do oświetlenia wnętrza urządzenia. Nie jest ono przeznaczone do oświetlania pomieszczenia.

Spis treści

Wskazówki bezpieczeństwa i ostrzeżenia	178
Spis treści	179
Klasa klimatyczna	179
Baza danych EPREL:	179
Wskazówka dot. usuwania odpadów	180
Opis urządzenia	180
Zakres zastosowania urządzenia	180
Pole obsługowe	181
Włączanie urządzenia	181
Zmiana języka i jednostki temperatury	181
Główne menu	182
Nastawienie temperatury	182
SuperFrost	183
Porady dotyczące zamrażania	183
Instrukcje bezpieczeństwa i ostrzeżenia dla IceMakera	184
Opis IceMakera	184
Włączenie IceMakera	184
Przełączanie IceMakera na maksymalną produkcję lodu	185
PartyMode	185
SabbathMode	186
Wyłączenie urządzenia	186
Komunikat o konserwacji	187
Potwierdzenie konserwacji	187
Menu nastawień	188
SmartDeviceBox (nie dotyczy każdego kraju)	190
Opis wyświetlacza SmartDevice	190
Komunikaty alarmowe	191
Wyposażenie	192
Oświetlenie wewnętrzne	192
Czyszczenie	193
Menu konserwacji	194
Konserwacja	195
Funkcje dodatkowe	196
Oszczędzanie energii	199
Zakłócenia	199
Czasowe wyłączenie urządzenia	199

Klasa klimatyczna

Klasa klimatyczna wskazuje w jakich temperaturach pomieszczenia może być użytkowane urządzenie, aby zapewnić osiągnięcie maksymalnej wydajności chłodzenia.

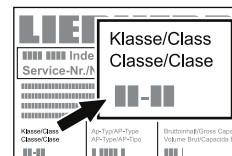

Klasę klimatyczną wskazano na tabliczce znamionowej.

Rozmieszczenie tabliczki znamionowej wskazano w rozdziale **Opis urządzenia**.

Klasa klimatyczna Temperatura pomieszczenia

SN	+10°C do +32°C
N	+16°C do +32°C
ST	+16°C do +38°C
T	+16°C do +43°C
SN-ST	+10°C do +38°C
SN-T	+10°C do +43°C

Nie użytkować urządzenia poza wskazanymi temperaturami pomieszczenia!

Baza danych EPREL:

Od 1 marca 2021 r. informacje na temat etykietowania energetycznego i wymogów dotyczących ekoprojektu można znaleźć w europejskiej bazie danych o produktach (EPREL). Dostęp do bazy danych o produktach można uzyskać pod następującym linkiem: <https://eprel.ec.europa.eu/>. Tutaj zostaną Państwo poproszeni o wprowadzenie identyfikatora modelu. Identyfikator modelu można znaleźć na tabliczce znamionowej.

WAŻNA WSKAZÓWKA

Wszystkie typy i modele podlegają ciągłemu doskonaleniu. Producent zastrzega sobie prawo do wprowadzania zmian w kształcie, wyposażeniu i technologii.

NIEBEZPIECZEŃSTWO!

Niebezpieczeństwo oznacza bezpośrednio niebezpieczną sytuację, która może prowadzić do poważnych obrażeń lub śmierci, jeśli się jej nie uniknie.

OSTRZEŻENIE!

Ostrzeżenie oznacza niebezpieczną sytuację, która może prowadzić do śmierci lub poważnych obrażeń, jeśli się jej nie uniknie.

OSTROŻNIE!

Ostrożnie oznacza potencjalnie niebezpieczną sytuację, która może prowadzić do niewielkich lub umiarkowanych obrażeń, jeśli się jej nie uniknie.

WAŻNA WSKAZÓWKA

Tutaj znajdują się informacje, które są szczególnie istotne dla sprawnej instalacji i obsługi.

Wskazówka dot. usuwania odpadów

Urządzenie zawiera wartościowe materiały. Należy je utylizować oddzielnie od niesortowanych odpadów domowych. Zużyte urządzenia należy utylizować w sposób właściwy i fachowy, zgodnie z przepisami i ustawami obowiązującymi w danym kraju.



Podczas transportu zużytego urządzenia w celu jego utylizacji nie dopuścić do uszkodzenia obiegu chłodniczego, aby znajdujący się w nim czynnik chłodniczy (informacje na tabliczce znamionowej) oraz olej nie mogły wydostawać się w niekontrolowany sposób.

- Urządzenie należy doprowadzić do stanu nieużywalności.
- Wyjąć wtyczkę z gniazda sieciowego.
- Przeciąć przewód przyłączeniowy.

⚠ OSTRZEŻENIE

Niebezpieczeństwo uduszenia materiałami opakowania i folią! Nie pozwolić dzieciom na zabawę materiałami opakowania. Materiał opakowania należy oddać w najbliższym punkcie zbiórki surowców wtórnych.

Zakres zastosowania urządzenia

Urządzenie jest przeznaczone wyłącznie do chłodzenia produktów spożywczych w środowisku domowym lub podobnym.

Zalicza się do tego np. użytkowanie

- w kuchenkach dla personelu, pensjonatach ze śniadaniem,
- przez gości w domach gościnnych, hotelach, motelach i na innych kwaterach,
- w ramach cateringu i podobnych usług świadczonych przez handel hurtowy.

Urządzenia używać wyłącznie w ramach gospodarstwa domowego. Każde inne zastosowanie jest niedopuszczalne. Urządzenie nie jest przeznaczone do przechowywania i chłodzenia leków, osocza krwi, preparatów laboratoryjnych oraz innych materiałów i produktów wymienianych w dyrektywie dotyczącej produktów medycznych 2007/47/WE. Użytkowanie urządzenia niezgodne z przeznaczeniem może doprowadzić do uszkodzenia lub zepsucia się przechowywanych towarów. Ponadto urządzenie nie jest przeznaczone do pracy w obszarach zagrożonych wybuchem.



Ta lub podobna etykieta samoprzylepna może być umieszczona na tylnej ścianie urządzenia. Dotyczy ona płyt z tworzywa spienionego w drzwiach/lub w obudowie. Ta wskazówka jest istotna wyłącznie dla firmy recyklingowej. Nie usuwać etykiet samoprzylepnych.

Opis urządzenia

EGN 9171

EGN 9271

EGN 9471

EGN 9671

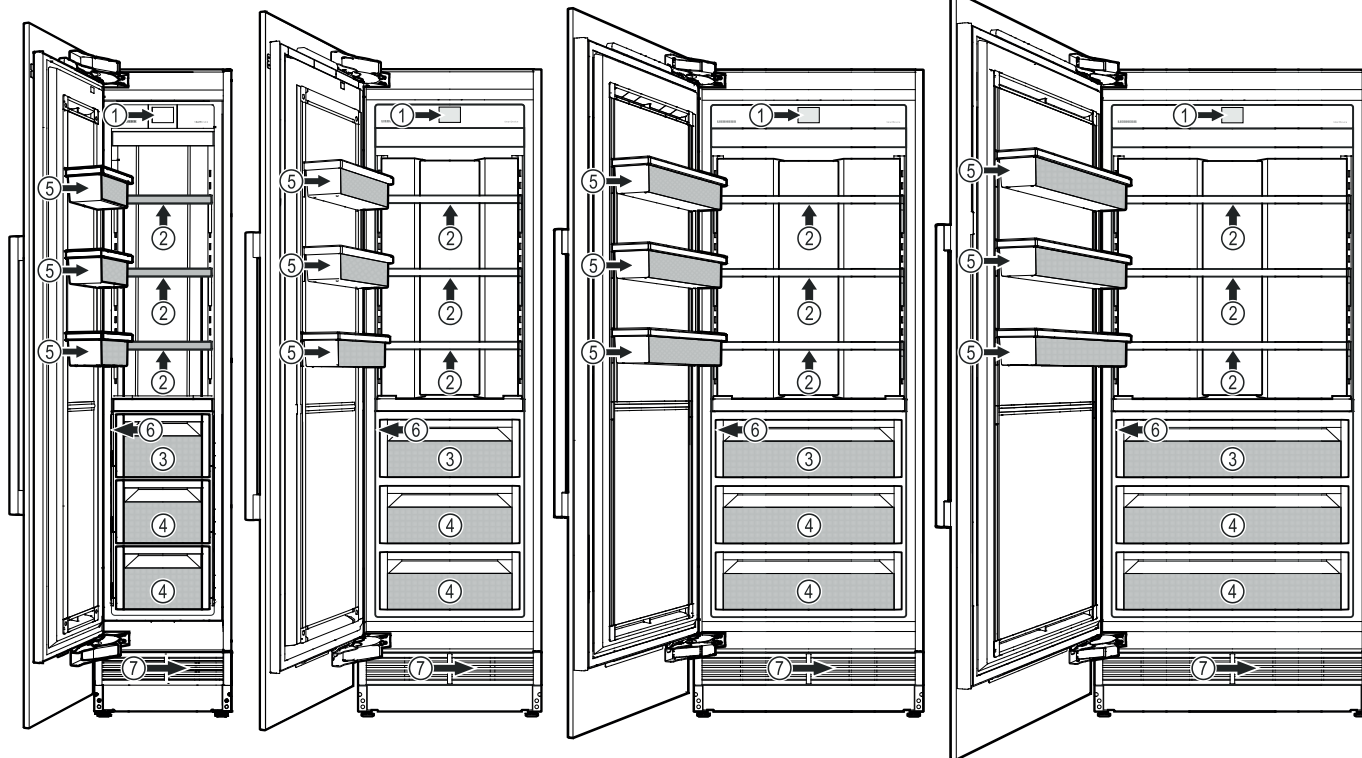

(1) Pole obsługowe

(2) Regulowane półki

(3) IceMaker (wewnątrz szuflady)

(4) Szuflada zamrażarkowa

(5) Regulowane półki osadzone na drzwiach

EGN 91.. (maks. 15 kg)

EGN 92.. (maks. 20 kg)

EGN 94.. (maks. 25 kg)

EGN 96.. (maks. 30 kg)

(6) Tabliczka znamionowa (za szufladą po lewej stronie)

(7) Filtr wody (za kratką wentylacyjną)

Pole obsługowe

Trzy różne czynności związane z obsługą pola obsługowego.

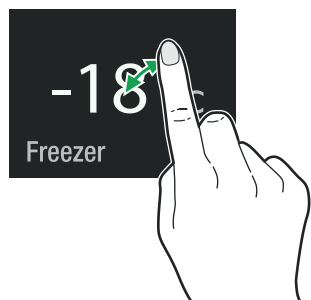

Dotknąć

Dotknąć, aby aktywować funkcje.

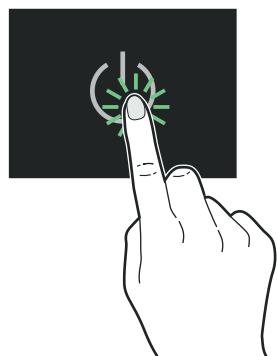

Nacisnąć

Nacisnąć przez ok. 2 sekundy, aby aktywować funkcje.

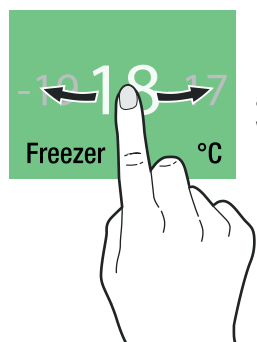

Przesunąć

Przesunąć w prawo lub w lewo, aby nawigować się po menu lub wyszukiwać wartości.

Włączanie urządzenia

Dotknąć

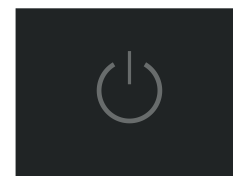

Przesunąć do języka i dotknąć



Dostępne języki:

- niemiecki
- portugalski (Brazylia)
- francuski
- hiszpański
- włoski
- angielski (GB)
- angielski (US)
- chiński
- rosyjski

Przesunąć do żądanej jednostki temperatury i dotknąć

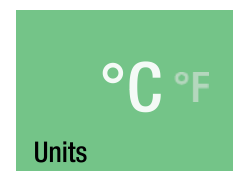

Dotknąć, aby potwierdzić lub przesunąć w prawo, aby ponownie zmienić poprzednie nastawienia.

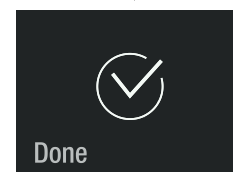

Zmiana języka i jednostki temperatury

Dla przyszłych zmian języka i jednostki temperatury, urządzenie należy wyłączyć i włączyć ponownie (nie zostaną usunięte nastawienia klienta).

Główne menu

Nawigacja po głównym menu. Dostępne są następujące funkcje.

	Wskaźnik temperatury komory zamrażarkowej i nastawienia temperatury.
	Zamrażać świeże produkty spożywcze tak szybko, jak to możliwe, aby zagwarantować, że wartość odżywcza, wygląd i smak produktów spożywczych pozostaną nienaruszone.
	Do włączania i wyłączenia IceMakera oraz do maksymalnej produkcji lodu.
	Dla stałego maksymalnego chłodzenia.
	Tryb pracy urządzenia w szabat i święta. Odpowiada certyfikatu koszerności STAR-K.
	Włączanie i wyłączanie urządzenia.
	Opisuje jak wymienić filtry i jak czyścić filtr pyłowy.
	Umożliwia nastawienie jasności ekranu i zawiera informacje o urządzeniu (numer serwisowy, nazwa modelu, numer urządzenia).

Nastawienie temperatury

Domyślne nastawienie to -18°C.

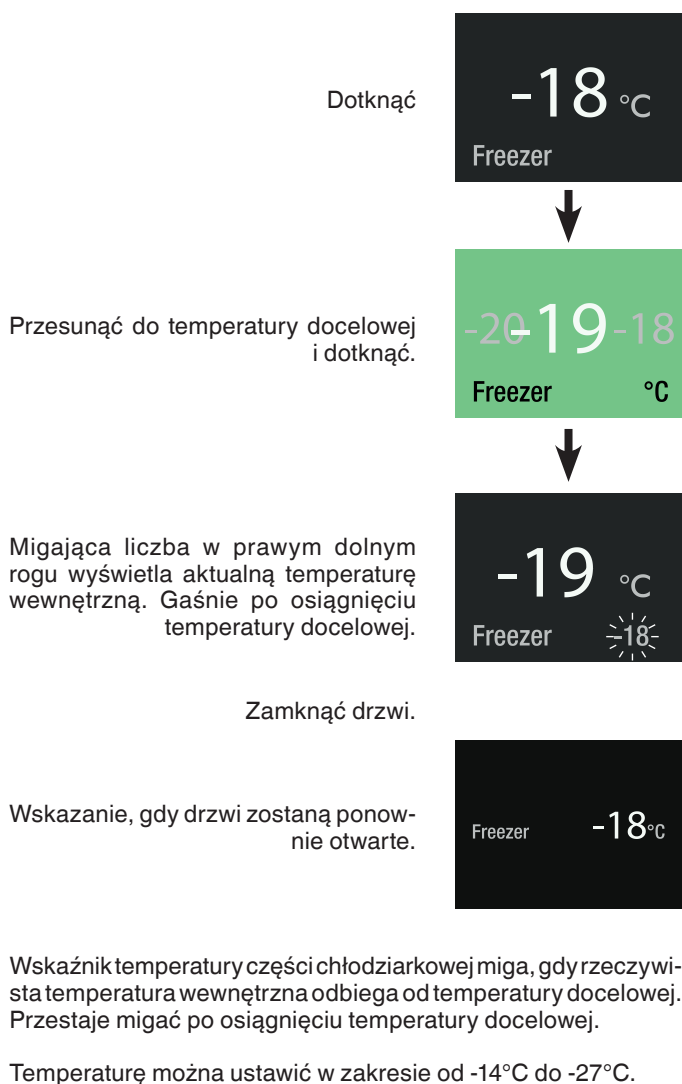

SuperFrost

Świeże produkty spożywcze należy jak najszybciej zamrozić. Gwarantuje to funkcja SuperFrost i zapewnia zachowanie wartości odżywczej, wyglądu i smaku produktów spożywczych.

W ciągu 24 godz. można zamrozić maksymalną ilość (w kg) świeżych produktów jaką podano na tabliczce znamionowej - "Zdolność zamrażania".

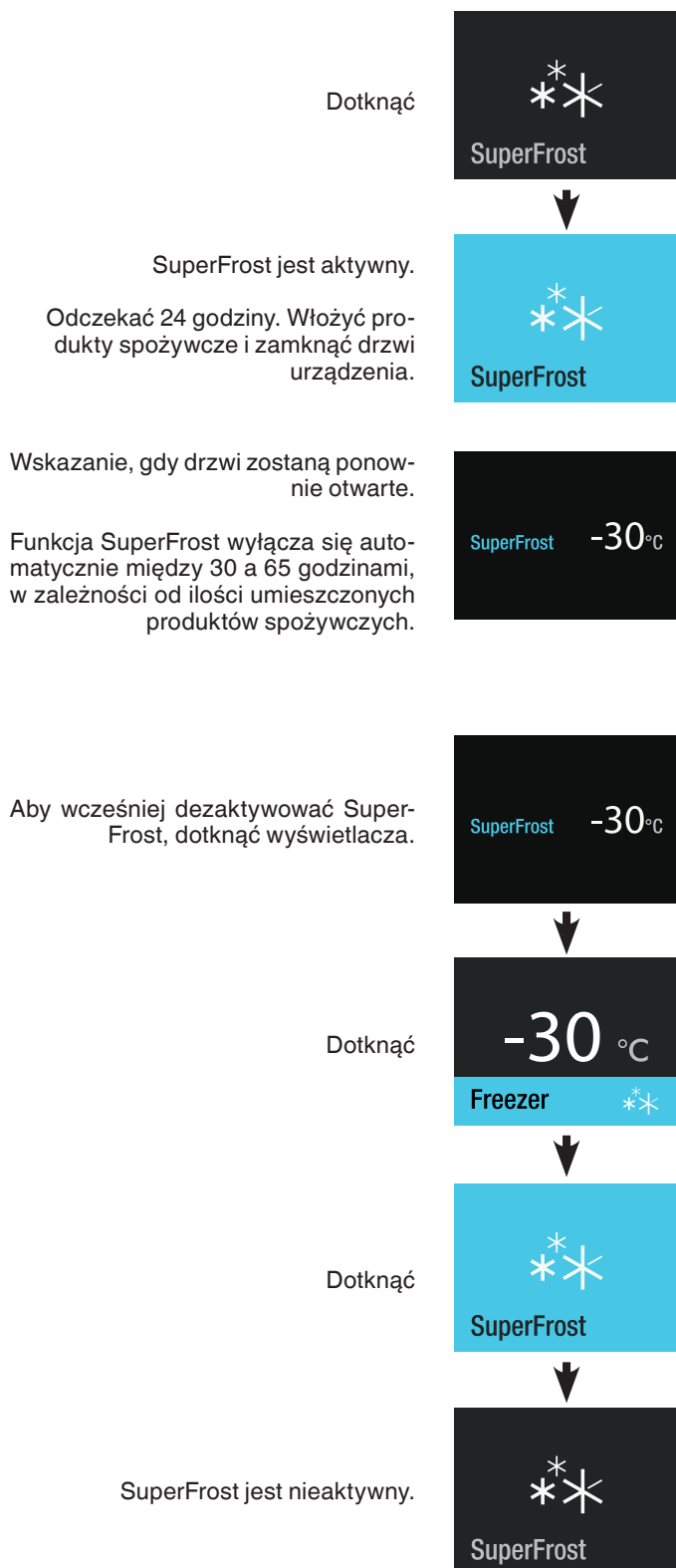

Porady dotyczące zamrażania

- Zamrożone produkty podobnego rodzaju należy zawsze przechowywać razem.
- Produkty spożywcze, które zamraża się dla swojego gospodarstwa domowego, zawsze pakować w odpowiednich porcjach. Aby zapewnić szybkie zamrożenie do rdzenia, nie należy przekraczać następujących ilości w opakowaniu:
 - owoce, warzywa do 1 kg,
 - mięso do 2,5 kg.
- Standardowe torby do zamrażania, pojemniki wielokrotnego użytku z tworzywa sztucznego, metalu i aluminium są odpowiednie jako materiał opakowaniowy.
- Nie należy dopuścić do tego, aby świeże produkty spożywcze, które mają zostać zamrożone, stykały się z już zamrożonymi produktami spożywczymi. Zawsze wkładać suche paczki, aby uniknąć, by zamroziły się razem.
- Zawsze oznaczać paczki datą i zawartością oraz nie przekraczać zalecanej długości czasu przechowywania zamrożonych produktów.
- Nie zamrażać butelek i puszek z napojami gazowanymi. W przeciwnym razie mogą wybuchnąć.
- Zawsze wyjmować tylko tyle do rozmrożenia, ile jest natychmiast potrzebne. Przetwarzać rozmrożone produkty spożywcze na gotowy posiłek jak najszybciej.

Można rozmrozić zamrożone produkty:

- w piekarniku z termoobiegiem
- w kuchenke mikrofalowej
- w temperaturze pomieszczenia
- w lodówce

Instrukcje bezpieczeństwa i ostrzeżenia dla IceMakera

- IceMaker jest przeznaczony wyłącznie do produkcji kostek lodu w ilości wymaganej przez gospodarstwo domowe.
- Wszelkie naprawy i prace przy IceMakerze mogą być wykonywane wyłącznie przez personel serwisu technicznego lub inny odpowiednio przeszkolony personel.
- **Nie spożywać ani nie używać pierwszych trzech partii lodu. Dotyczy to zarówno pierwszego użycia urządzenia, jak i użytkowania po długim okresie nieużywania.**
- **Producent nie ponosi odpowiedzialności za szkody spowodowane przez urządzenia lub rury wodne między zaworem elektromagnetycznym, a dopływem wody.**

Opis IceMakera

IceMaker znajduje się w górnej szufladzie urządzenia.

Kostki lodu wypadają z IceMakera do szuflady.

Gdy lód osiągnie określony poziom w szufladzie, urządzenie automatycznie zatrzymuje produkcję lodu.

Po pierwszym uruchomieniu IceMakera może upłynąć do 24 godzin, nim kostki lodu będą gotowe.

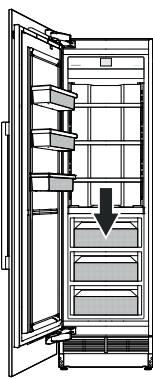

WAŻNA WSKAZÓWKA

Nie spożywać ani nie używać pierwszych trzech partii lodu.

Włączenie IceMakera

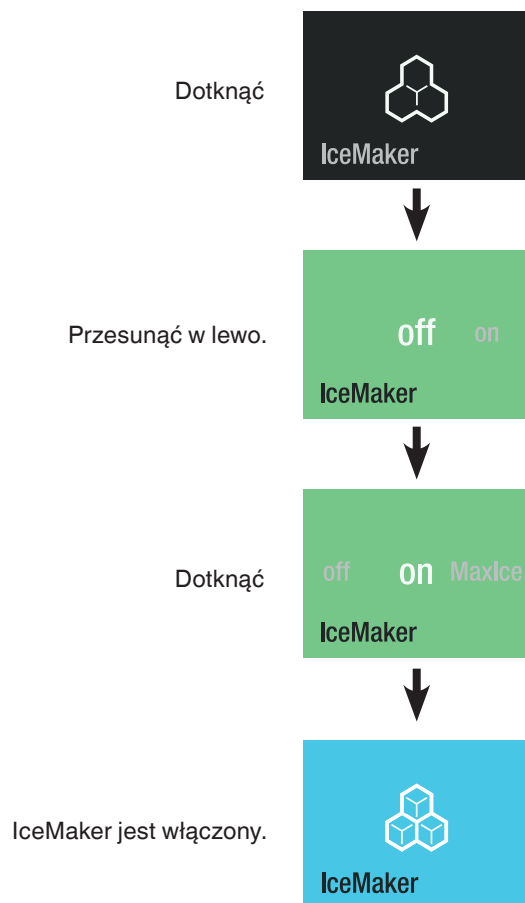

Zdolność produkcyjna wynosi 100-120 kostek lodu w ciągu 24 godzin w temperaturze -18°C w zamrażarce.

Przełączanie IceMakera na maksymalną produkcję lodu

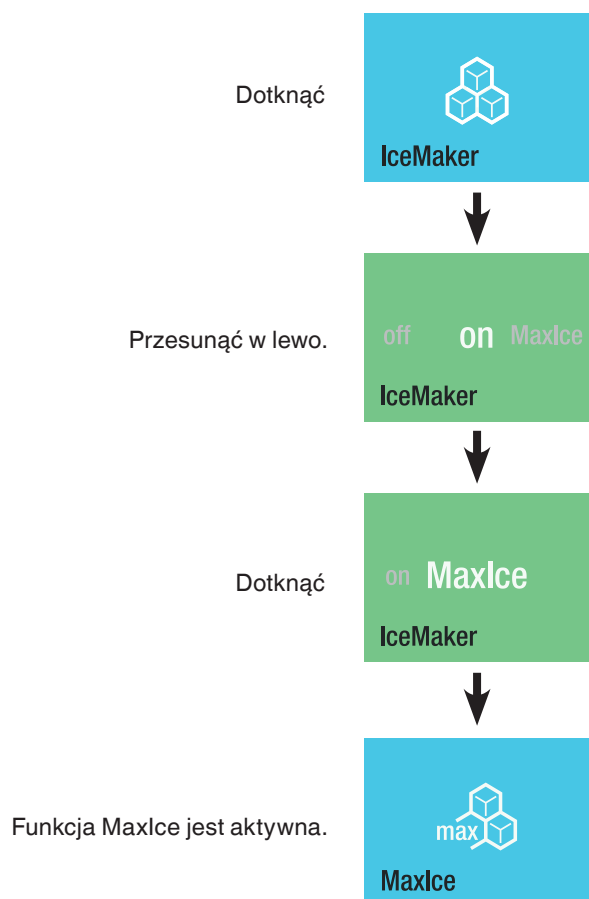

Zdolność produkcyjna wynosi ok. 150 kostek lodu w ciągu 24 godzin.

Należy pamiętać, że nieznacznie zwiększa to zużycie energii.

PartyMode

Gdy wymagana jest duża ilość kostek lodu lub planowane jest spontaniczne chłodzenie napojów: aktywować tryb PartyMode dzień wcześniej. Napojów nie należy przechowywać w zamrażarce dłużej niż godzinę.

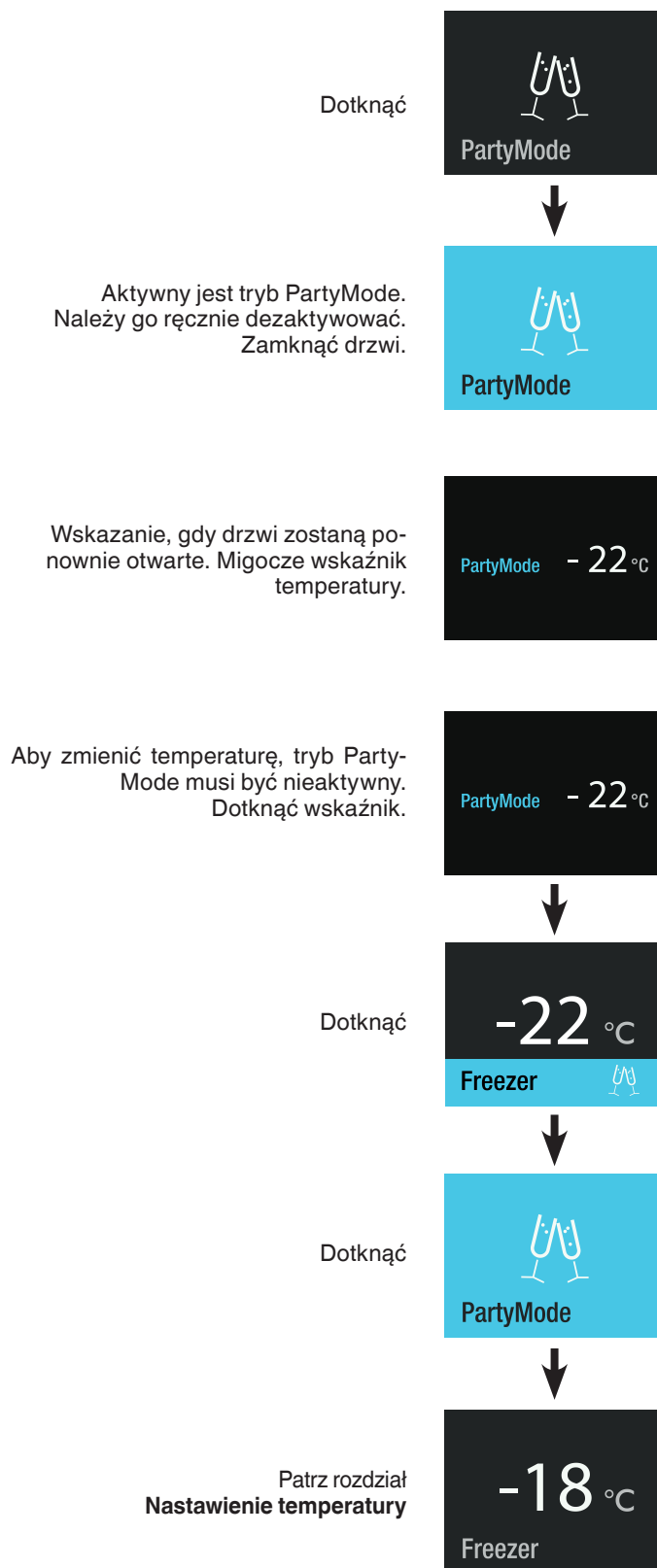

SabbathMode

Gdy tryb SabbathMode jest aktywny, niektóre funkcje elektroniki są wyłączone, aby odpowiadać certyfikatu koszerności STAR-K.

- Oświetlenie pozostaje wyłączone.
- Brak alarmu otwartych drzwi.
- Brak alarmu temperatury.
- Cykle rozmrażania są niezależne od liczby i długości otworów drzwiowych.
- Po przerwie w dostawie prądu urządzenie powraca do trybu SabbathMode.

Dotknąć



Nacisnąć przez ok. 2 s przycisk, aby aktywować tryb SabbathMode lub dotknąć krótko, aby powrócić do normalnego trybu pracy.

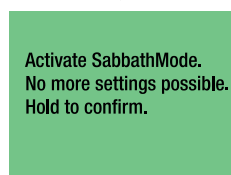

Tryb SabbathMode jest aktywny. Tryb SabbathMode wyłącza się automatycznie po 120 godzinach. Aby wcześniej dezaktywować tryb SabbathMode, dotknąć ponownie wyświetlacz.



Tryb SabbathMode jest nieaktywny.

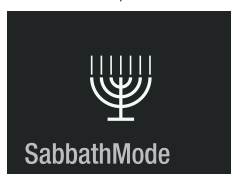

Wyłączenie urządzenia

Dotknąć

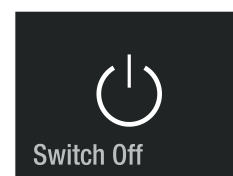

Nacisnąć przez ok. 2 s przycisk, aby wyłączyć urządzenie lub dotknąć krótko, aby powrócić do normalnego trybu pracy.



Urządzenie jest wyłączone.

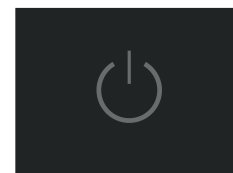

Komunikat o konserwacji

Komunikat o konserwacji emitowany jest w regularnych odstępach czasu podczas pracy urządzenia (6 miesięcy). Filtr wody należy wymienić. Filtr pyłowy należy wyczyścić.

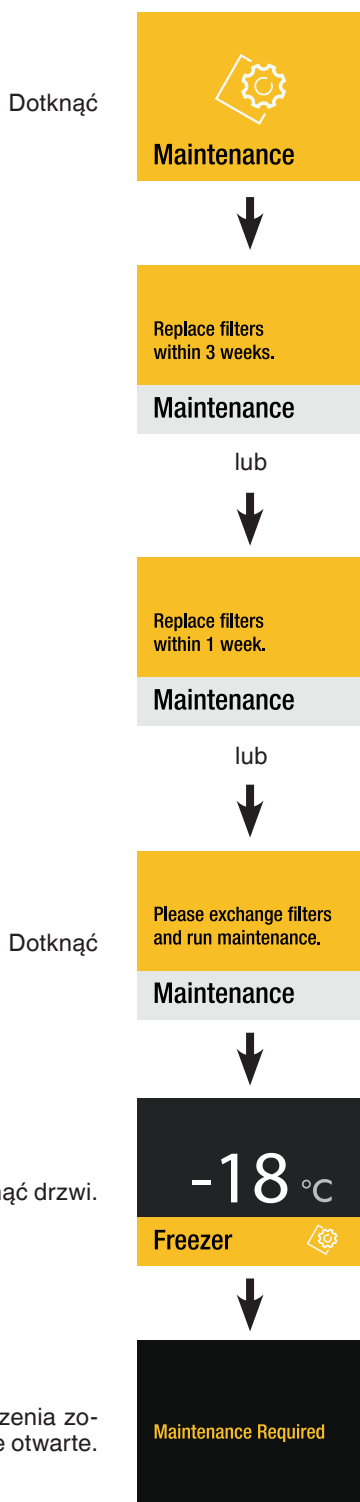

Zaopatrzyć się w filtr wody u sprzedawcy i przeprowadź konserwację.

Potwierdzenie konserwacji

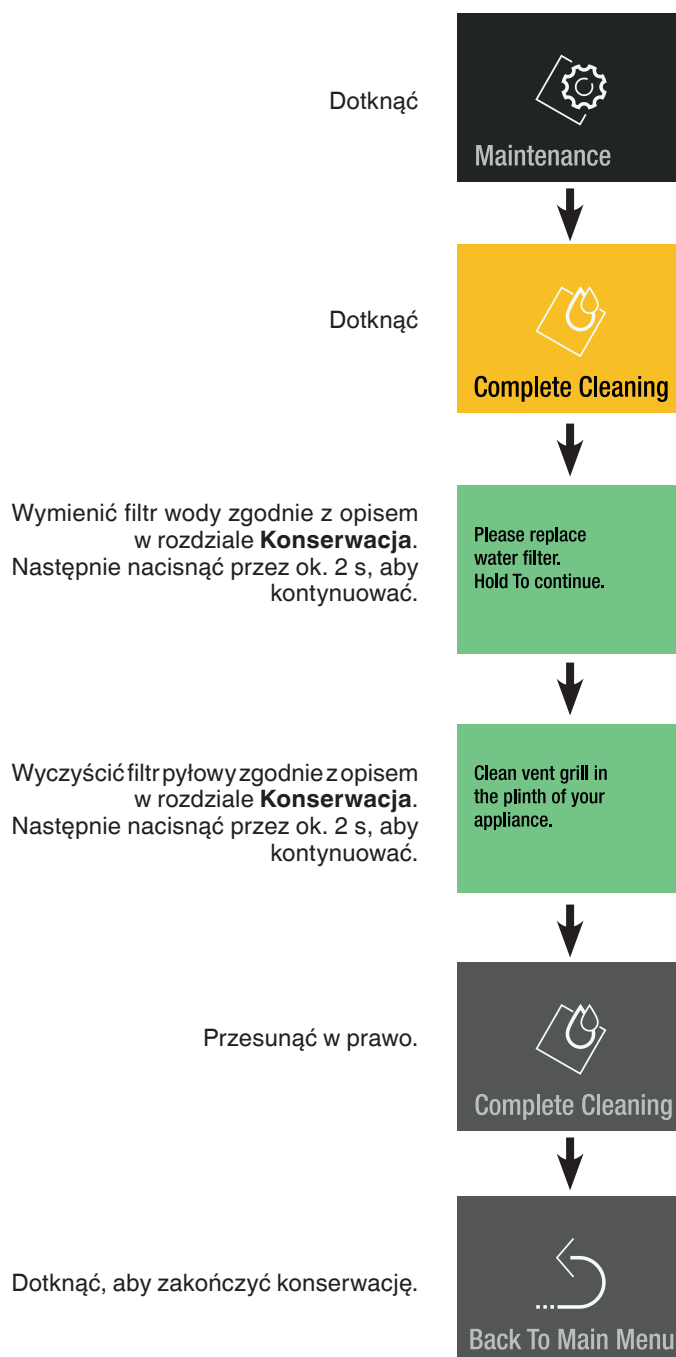

Menu ustawień

Zawiera nastawienie jasności wyświetlacza, język, jednostki, aktywację SmartDeviceBox i informacje o urządzeniu.

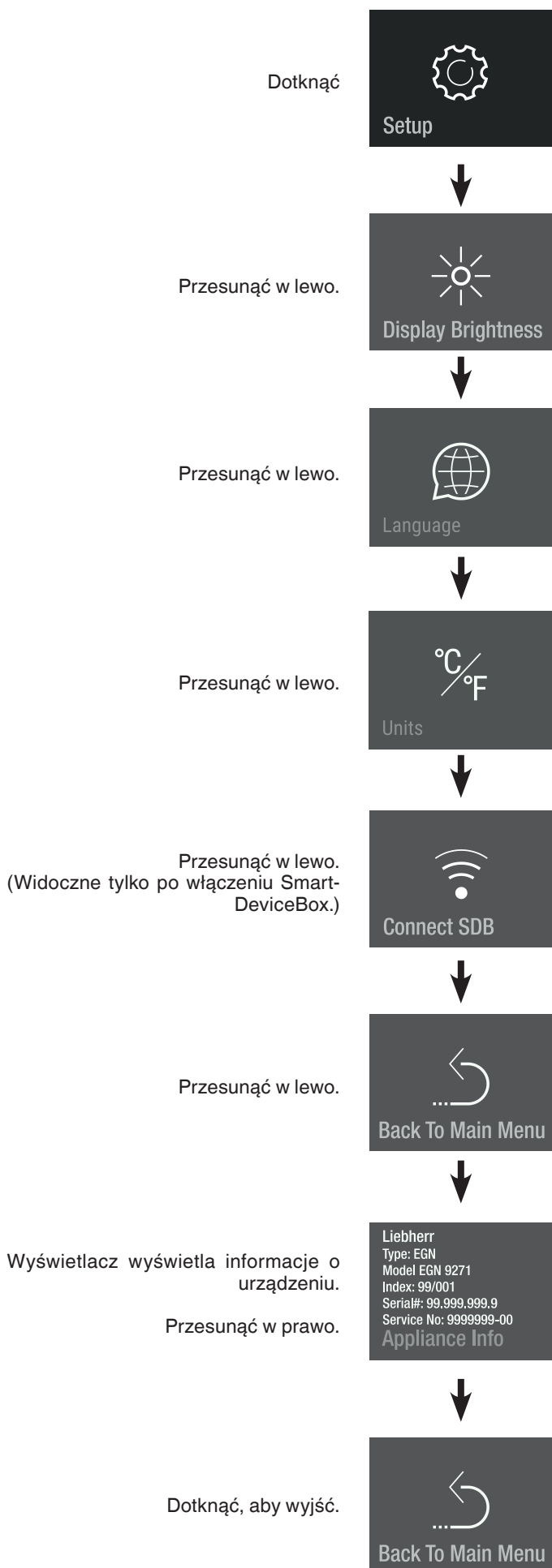

Jaskrawość wyświetlacza

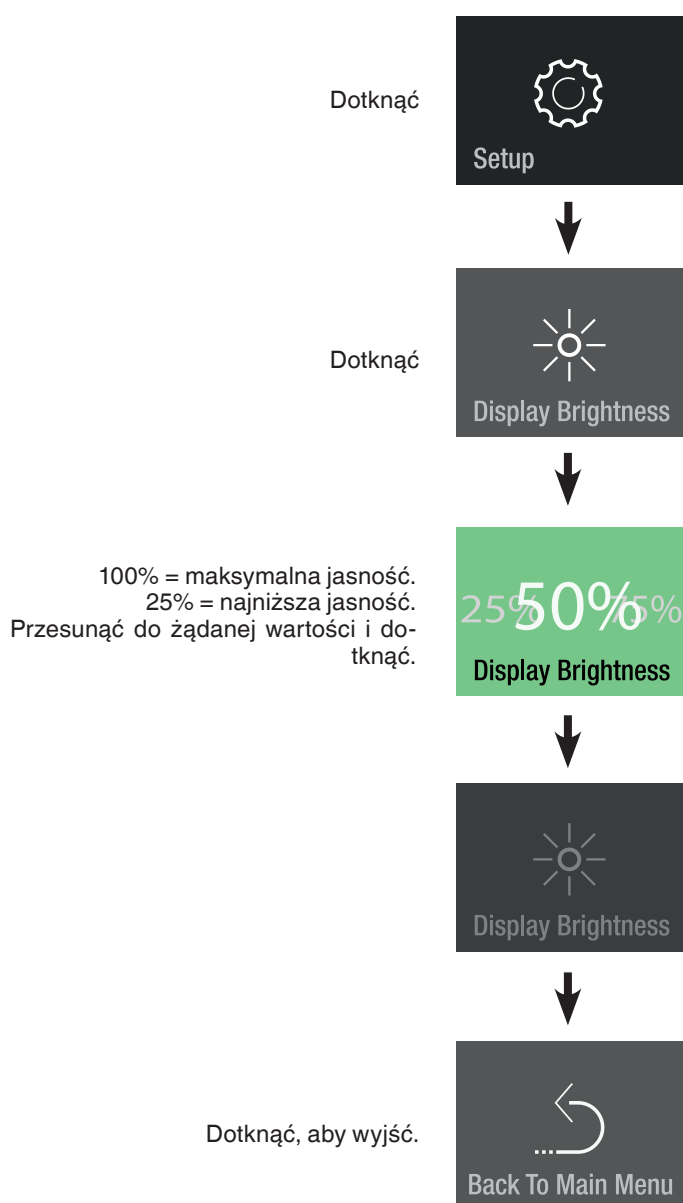

Język

Dotknąć

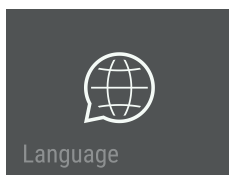

Przesunąć do języka i dotknąć



Przesunąć dwa razy w lewo.

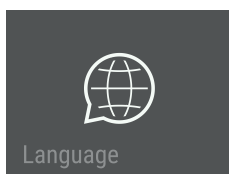

Dotknąć, aby wyjść.

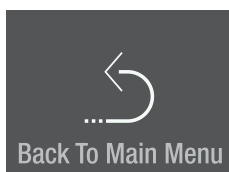

Dostępne języki:

- niemiecki
- portugalski (Brazylia)
- francuski
- hiszpański
- włoski
- angielski (GB)
- angielski (US)
- chiński
- rosyjski

Jednostki

Dotknąć

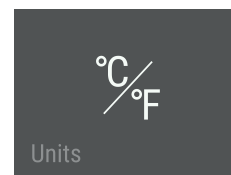

Przesunąć do żądanej jednostki temperatury i dotknąć

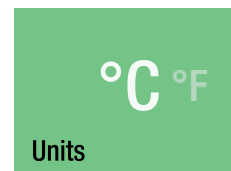

Przesunąć w lewo.

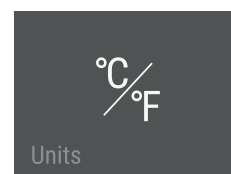

Dotknąć, aby wyjść.

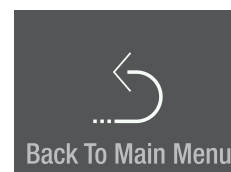

SmartDeviceBox (nie dotyczy każdego kraju)

Urządzenie jest przygotowane do integracji z systemem Smart Home i usług rozszerzonych.

Dalsze informacje na temat dostępności i wymagań, a także poszczególnych możliwości są dostępne na stronie internetowej smartdevice.liebherr.com.

Pobrać aplikację "SmartDevice" na mobilne urządzenie końcowe.

Uruchomić aplikację na mobilnym urządzeniu końcowym i postępować zgodnie z instrukcjami.

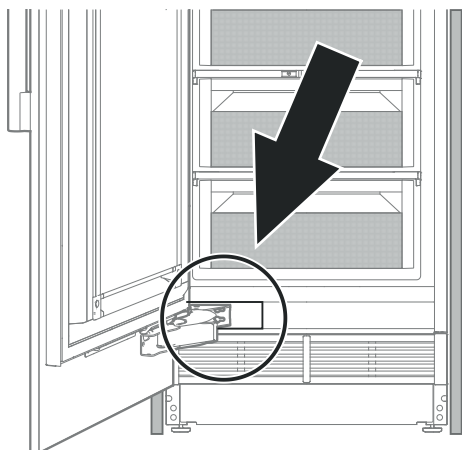

Funkcje SmartDevice nie są dostępne we wszystkich krajach.

Opis wyświetlacza SmartDevice

SmartDeviceBox jest włożony.

Hold to configure now.

SDB Inserted

Wskazanie do rozpoczęcia połączenia WLAN.



Connect SDB

Symbol miga.

Trwa nawiązywanie połączenia z siecią WLAN.



SDB Connecting

Wyświetlane są informacje logowania do routera.

Router_0123456789
01234567890123456

Connecting to:

Urządzenie jest podłączone do sieci WLAN.



SDB Connected

Zresetowanie połączenia.

Reset SDB connection?
Hold to reset.

Ten komunikat informuje o problemach z routerem lub Internetem.



No Connection

Komunikaty alarmowe

Alarm otwartych drzwi

Drzwi urządzenia były otwarte przez ponad 180 sekund.

Czynność
Zamknąć drzwi.

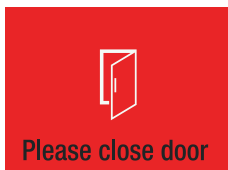

Brak wody w systemie.

Czynność
Otworzyć zawór odcinający wodę.



Alarm temperatury

Dotknąć



Temperatura wewnętrzna była zbyt wysoka.

Dotknąć



Alarm prądowy

Dotknąć



Zasilanie prądem zostało przerwane.

Dotknąć



Dotknąć



Dotknąć



Czynność
Sprawdzić jakość przechowywanych produktów spożywczych.

Wskazanie alarmu gaśnie, gdy tylko osiągnięta zostanie ustawiona temperatura.

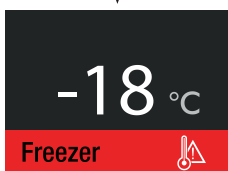

Dotknąć



Alarm wody

Dotknąć



Czynność
Sprawdzić jakość przechowywanych produktów spożywczych.

Wskazanie alarmu gaśnie, gdy tylko osiągnięta zostanie ustawiona temperatura.



Brak wody w systemie.

Dotknąć

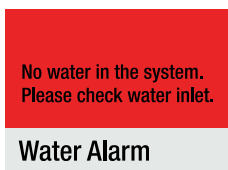

Alarm błędu elektroniki

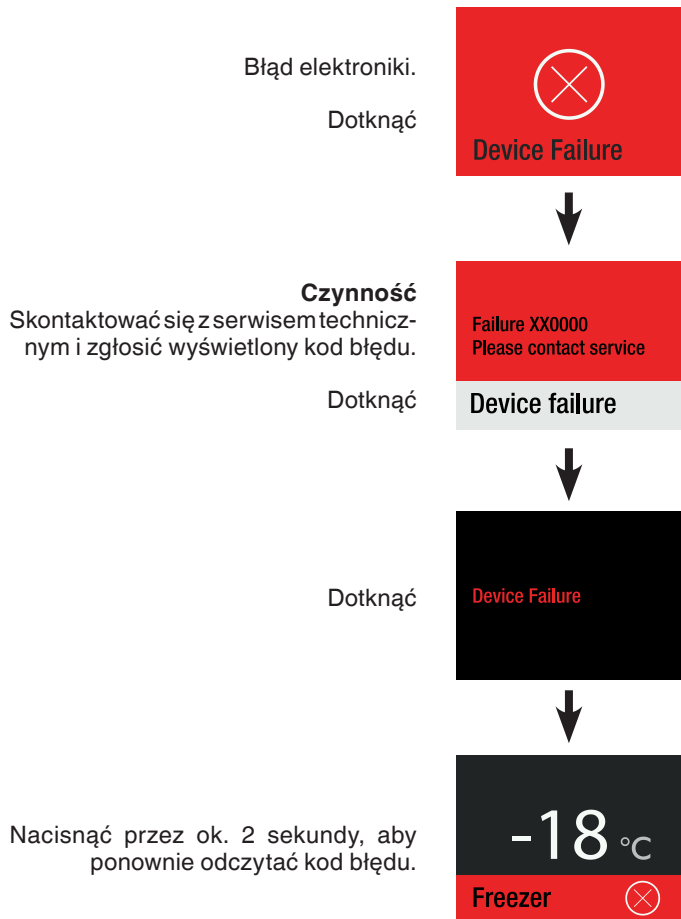

Wyposażenie

W razie potrzeby przestawić na wysokość półki i półki osadzone na drzwiach.



OSTROŻNIE!

Ryzyko obrażeń i uszkodzenia.

Nie próbować przenosić półki ani półki osadzonej na drzwiach ze znajdującymi się na nich produktami spożywczymi.

Przestawiać tylko pustą półkę lub półkę osadzoną na drzwiach.

Przestawienie półek

Wymowanie

Podnieść półkę i wyjąć.

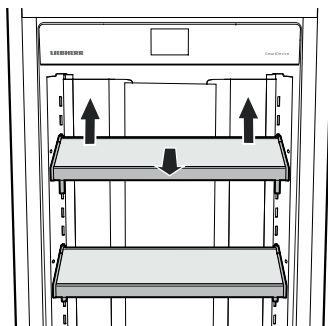

Wkładanie

Włożyć haczyki półki na żądanej wysokości do otworów w listwie z występami i nacisnąć w dół.

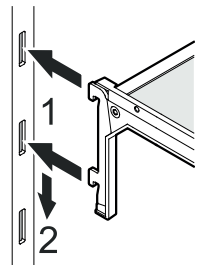

Przestawienie półki osadzonej na drzwiach

Wymowanie

Podnieść półkę osadzoną na drzwiach i wyjąć.

Wkładanie

Włożyć haczyki półki osadzonej na drzwiach na żądanej wysokości do otworów w listwie z występami i nacisnąć w dół.

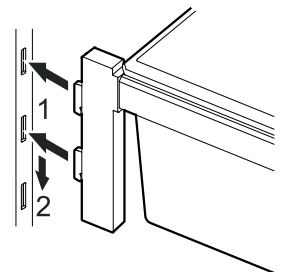
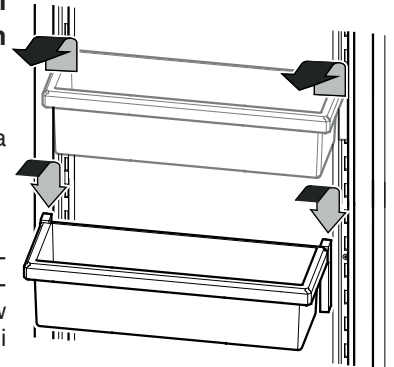

Oświetlenie wewnętrzne

Oświetlenie wewnętrzne znajduje się po lewej i prawej stronie w komorze chłodniczej i na górze w części BioFresh. Włącza się, gdy drzwi urządzenia zostają otwarte.

Intensywność oświetlenia diodowego LED odpowiada klasie promieniowania laserowego 1/1M.

WAŻNA WSKAZÓWKA

Ostonę oświetlenia wolno zdejmować wyłącznie pracownikowi serwisu technicznego.



OSTROŻNIE!

Może to doprowadzić do uszkodzenia wzroku.

W przypadku usunięcia osłony nie wolno patrzeć na źródła światła z bezpośredniej bliskości przez soczewki optyczne.

Czyszczenie

⚠ OSTRZEŻENIE!

- Aby uniknąć obrażeń na skutek porażenia prądem, przed czyszczeniem urządzenia wyjąć wtyczkę z gniazda sieciowego lub wyłączyć bezpiecznik.
- Aby uniknąć obrażeń lub uszkodzeń, nie stosować urządzeń do czyszczenia gorącą parą do czyszczenia urządzenia.
- Aby zapobiec zawarciom elektrycznym należy podczas czyszczenia urządzenia zadbać, aby woda użyta do czyszczenia nie wniknęła do układów elektrycznych. Nie używać gąbki lub ściereczki, która jest zbyt mokra.

- Wyjąć produkty spożywcze z urządzenia i przechować je w chłodnym miejscu.
- Wyjąć półki i półki osadzone na drzwiach. Patrz rozdział **Wyposażenie**.

- Wyjąć szuflady. →

Całkowicie wysunąć szufladę, unieść ją z tyłu i wyjąć.

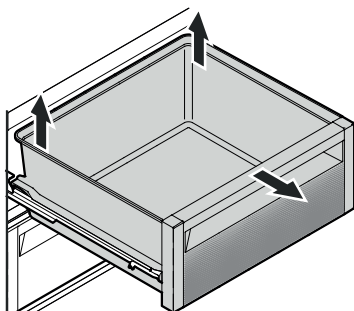

- Wyczyścić wnętrze oraz elementy wyposażenia letnią wodą i niewielką ilością płynu do mycia naczyń.

WAŻNA WSKAZÓWKA

Nie używać szorujących/drapających gąbek, koncentratów detergentów i nigdy nie piaskować, nie chlorować, nie używać kwaśnych środków czyszczących lub rozpuszczalników chemicznych.

- Szyny wysuwane należy czyścić tylko lekko wilgotną szmatką. →

WAŻNA WSKAZÓWKA

Woda użyta do czyszczenia nie może dostać się do przewodniczących szyn.

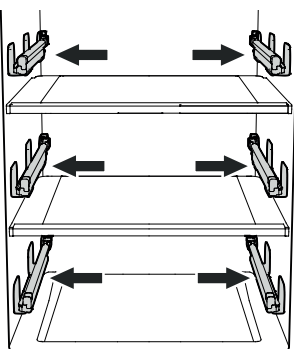

- Wszystko wytrzeć dokładnie do sucha ściereczką.
- Nie dopuścić do uszkodzenia tabliczki znamionowej umieszczonej we wnętrzu urządzenia, nie usuwać tej tabliczki - zawiera ona ważne wskazówki dla serwisu technicznego.

- Włożyć szuflady.

Wysunąć całkowicie szyny wysuwane. Umieścić szufladę na szynach i wsunąć całkowicie.

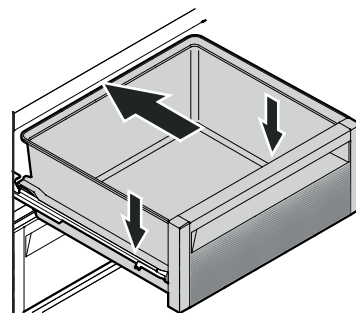

- Wymienić wszystkie części i włożyć produkty spożywcze z powrotem. Patrz rozdział **Wyposażenie**.
- Włączyć urządzenie.

Menu konserwacji

Konserwację można przeprowadzać niezależnie od określonych regularnych interwałów. Menu konserwacji zawiera następujące kroki.

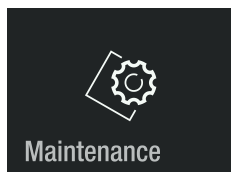

Całkowite czyszczenie
Do pełnej konserwacji urządzenia.

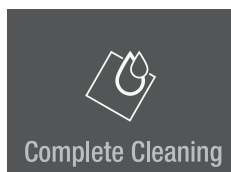

→ Please replace water filter.
Hold To continue.

→ Clean vent grill in the plinth of your appliance.

Nowy filtr wody
Aby zresetować interwał konserwacji.



→ Please replace water filter.
Hold To continue.

Powrót do menu głównego.

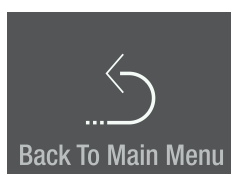

Konserwacja

Nowy filtr wody

Wbudowany filtr wody pochłania osady w wodzie i zmniejsza smak chloru.

Wskazówka

Podczas wyjmowania lub wkładania filtra nie jest konieczne odcięcie dopływu wody.

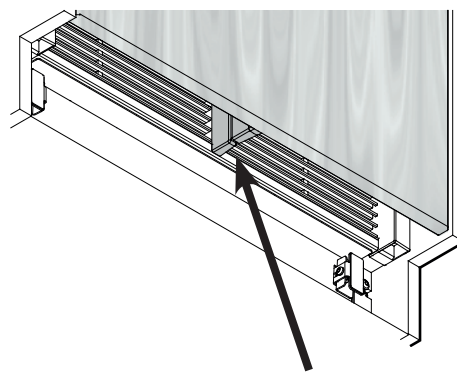
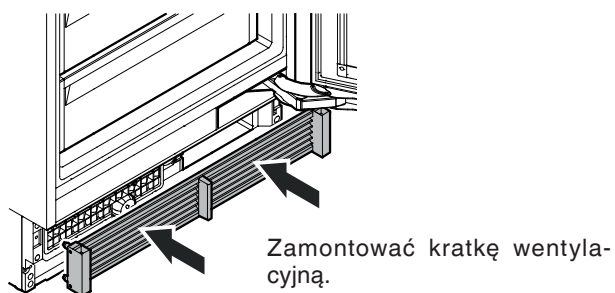
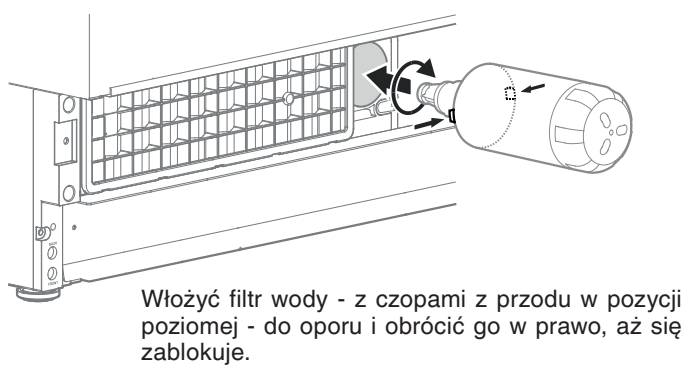
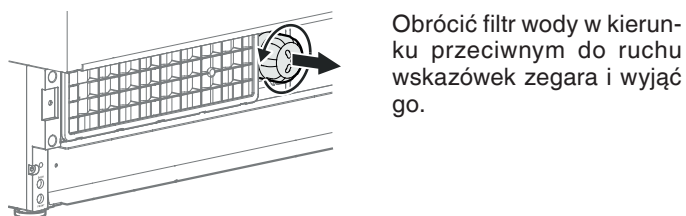
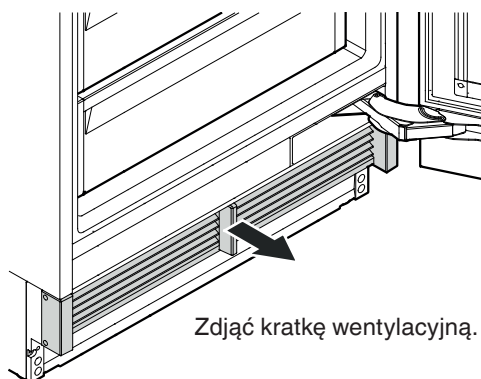

Sprawdzić, czy nie ma szczeliny między separatorem powietrza w urządzeniu, a separatorem powietrza w drzwiach.

WAŻNA WSKAZÓWKA

Jeśli kratka wentylacyjna zostanie zainstalowana nieprawidłowo, pojawi się szczelina.

Dotknąć



Nacisnąć przez ok. 2 s



Przesunąć w lewo.

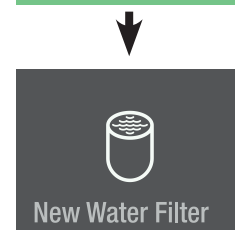

Dotknąć, aby wyjść z menu.

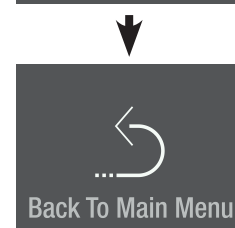

Czyszczenie filtra pyłowego

Wyczyść filtr pyłowy w obszarze podstawy przynajmniej w określonych interwałach konserwacji.

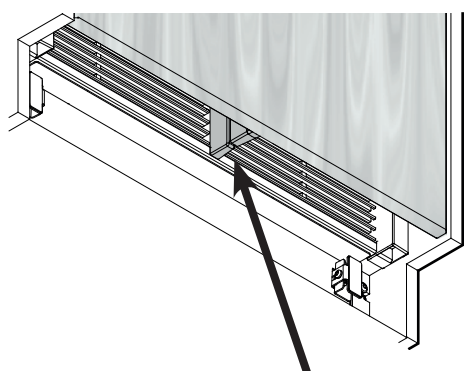
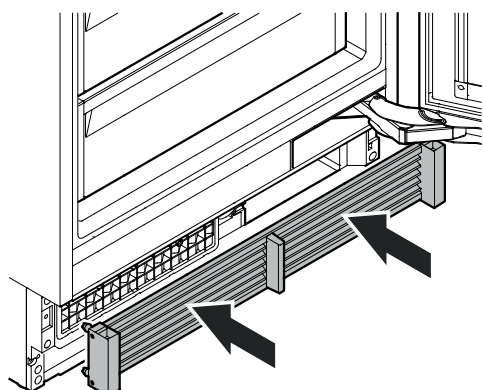
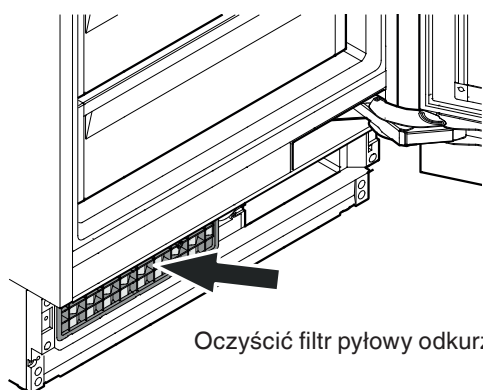
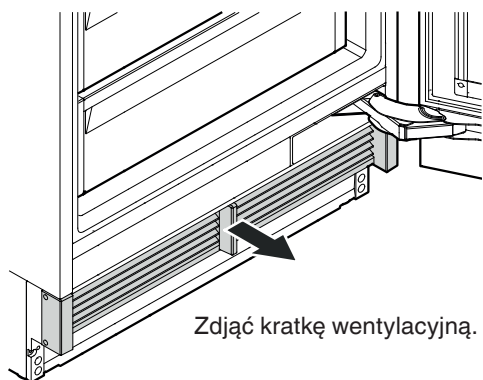

Sprawdzić, czy nie ma szczeliny między separatorem powietrza w urządzeniu, a separatorem powietrza w drzwiach.

WAŻNA WSKAZÓWKA

Jeśli kratka wentylacyjna zostanie zainstalowana nieprawidłowo, pojawi się szczelina.

Funkcje dodatkowe

Nastawienie ciśnienia wody
Ręczna aktywacja funkcji rozmrażania
Zresetować do nastawień fabrycznych
DemoMode

Dotknąć

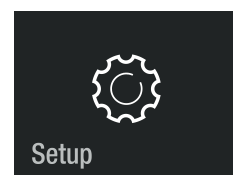

Przesunąć w prawo.

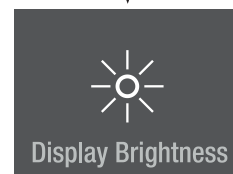

Nacisnąć przez ok. 2 s

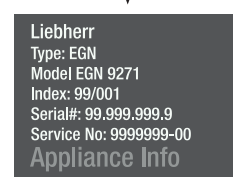

Przesunąć w lewo lub w prawo.
Wprowadzić kod **151**.
W przypadku wprowadzenia nieprawidłowego kodu, wskaźnik powróci do informacji o urządzeniu.

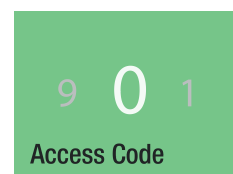

Navigować po menu.

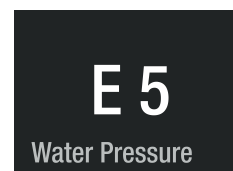

Ciśnienie wody

Jeśli kostki lodu produkowane przez IceMaker są za małe (pierwsze partie są zawsze mniejsze), można regulować dopływ wody.

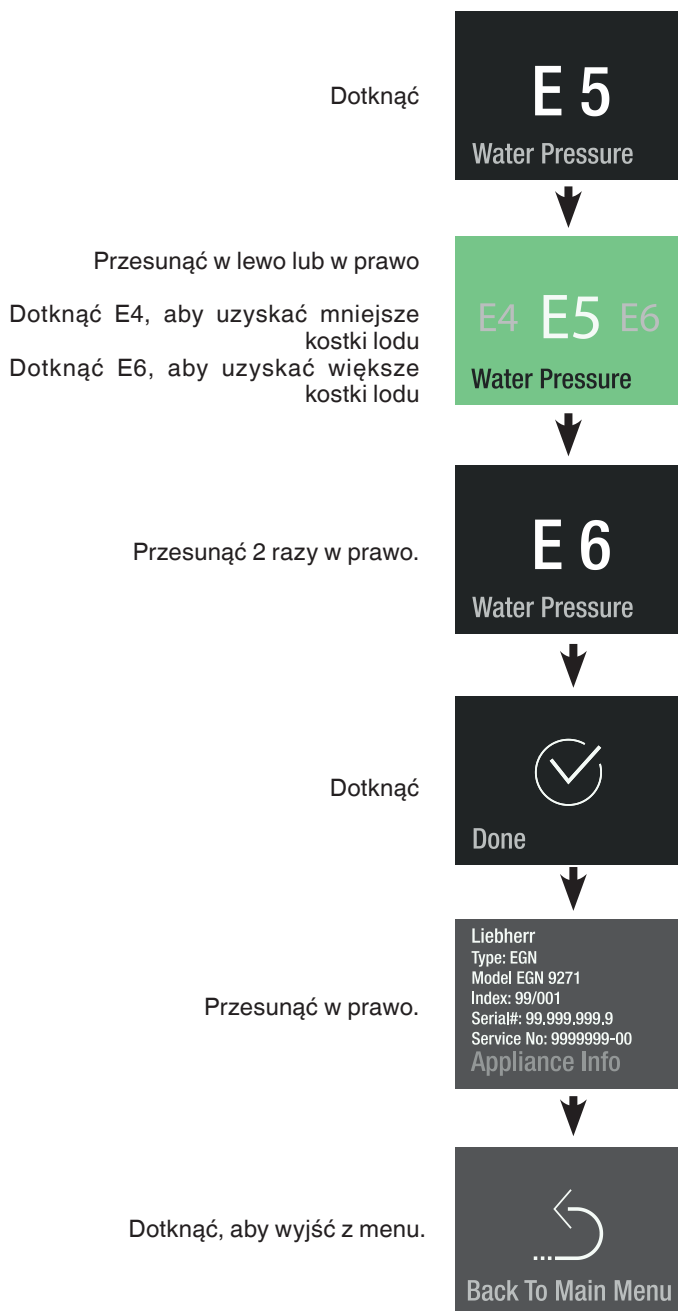

WAŻNA WSKAZÓWKA

Nie zwiększać więcej niż o jeden krok. Gdy ustawiona wartość jest za wysoka, może dojść do przelania się wody z IceMakera w agregacie wytwarzania kostek lodu.

Sprawdzić rozmiar kostek lodu w ciągu najbliższych kilku dni. Gdy kostki lodu są nadal mniejsze od pożądaných, należy zwiększyć wartość ponownie o jeden krok.

Ręczne rozmrażanie

Urządzenie ulega rozmrożeniu w sposób automatyczny. Funkcję rozmrażania można aktywować ręcznie w aplikacjach serwisowych.

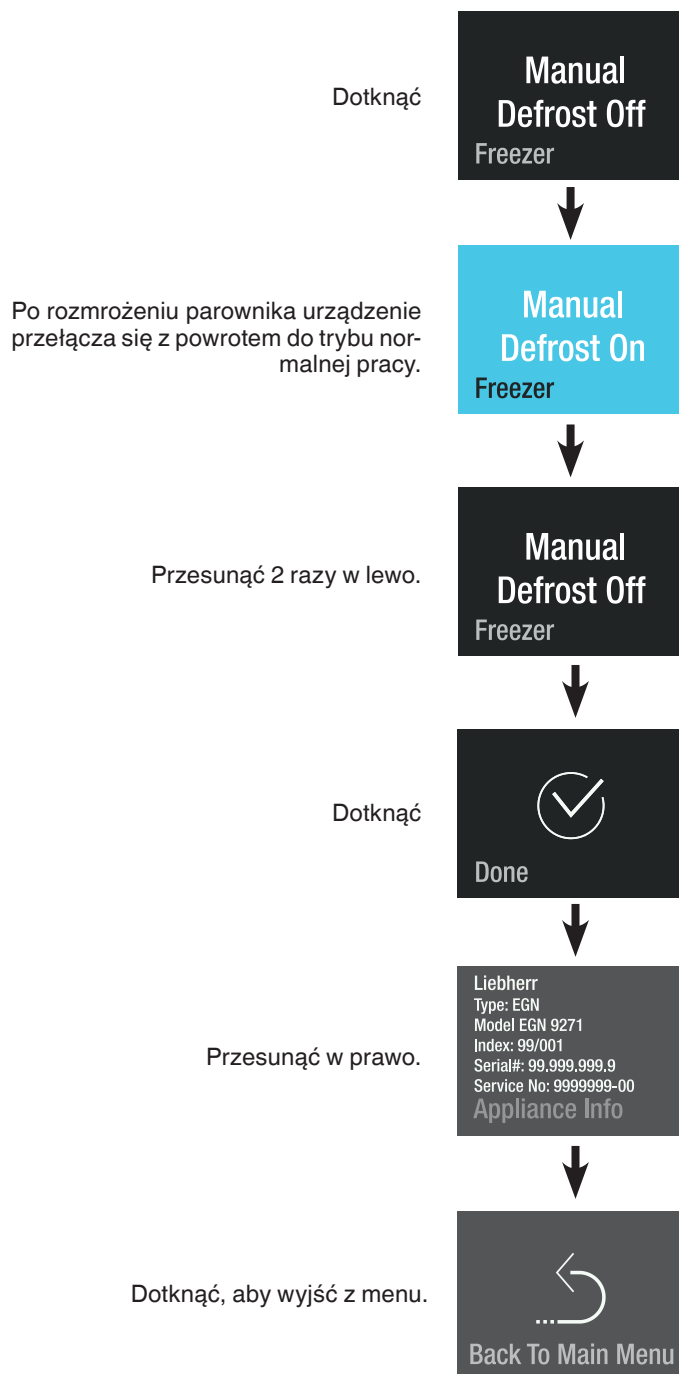

Reset

Dzięki tej funkcji sterowanie elektroniczne można zresetować do nastawień fabrycznych.

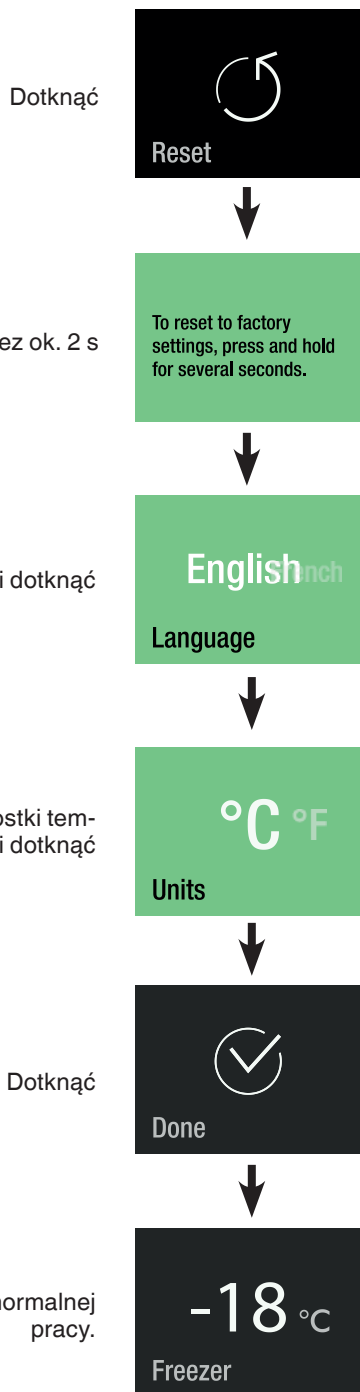

DemoMode

Tryb DemoMode można aktywować, aby zaprezentować urządzenie na targach lub w salach sprzedaży, jak podczas w trybie normalnej pracy.

Aktywacja trybu DemoMode



Dezaktywacja trybu DemoMode

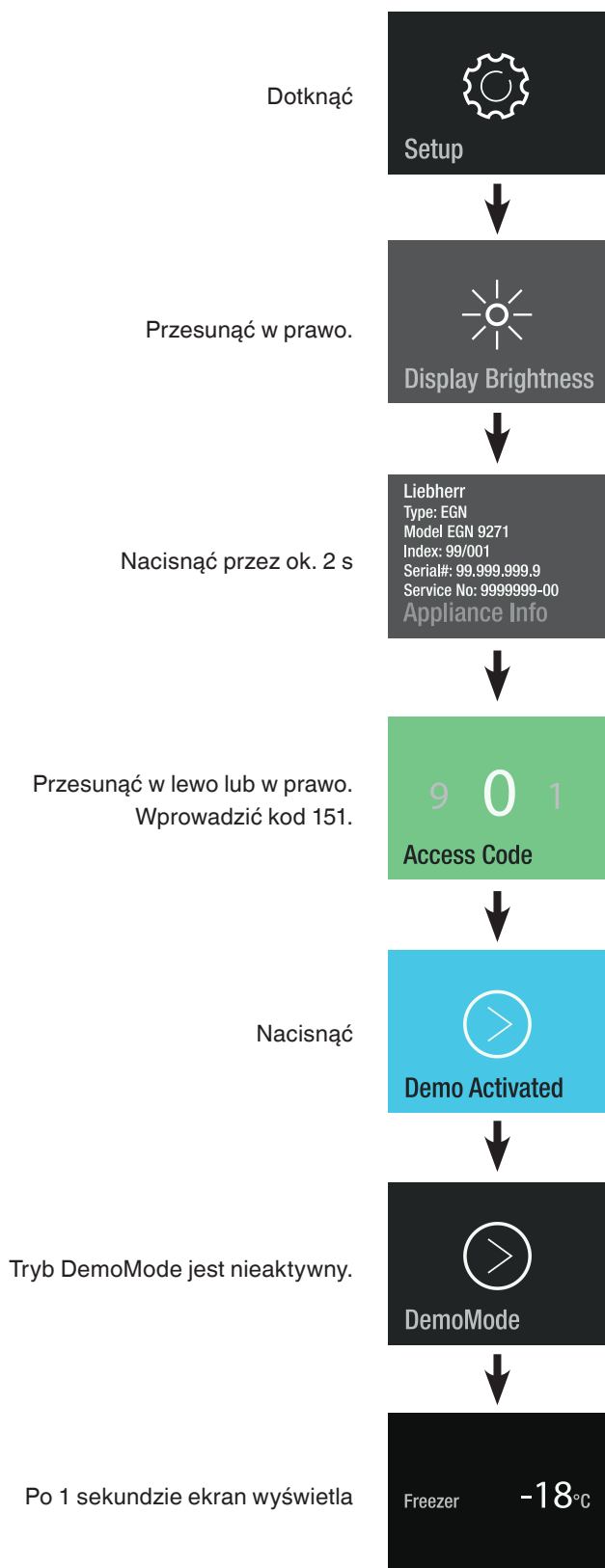

Oszczędzanie energii

- Zawsze zapewniać dobrą wentylację. Nie zakrywać otworów wentylacyjnych ani kratki.
- Zawsze utrzymywać czyste otwory wentylacyjne.
- Nie instalować urządzenia w bezpośrednim świetle słonecznym, obok kuchenki, ogrzewania itp.
- Zużycie energii zależy od warunków instalacji, np. temperatury otoczenia.
- Otwierać urządzenie możliwe krótko.
- Produkty spożywcze powkładać posortowane.
- Wszystkie produkty spożywcze należy przechowywać dobrze opakowane lub pod przykryciem. Unika się tworzenia się szronu.
- Wkładanie gorących potraw: najpierw ostudzić je do temperatury pokojowej.
- Rozmrozić zamrożone towary w komorze chłodniczej.
- Opróżnić część chłodziarkową i wyłączyć ją w przypadku dłuższego urlopu.

Zakłócenia

Następujące zakłócenia można usunąć we własnym zakresie przez sprawdzenie możliwych przyczyn:

Urządzenie nie pracuje. Sprawdzić, czy

- urządzenie jest włączone,
- wtyczka jest prawidłowo umieszczona w gnieździe,
- bezpiecznik dla gniazda sieciowego jest w porządku.

Odgłosy pracy są zbyt głośne. Sprawdzić, czy

- urządzenie stoi stabilnie na podłodze,
- znajdujące się obok meble lub przedmioty nie są wprawiane w wibracje przez pracujący agregat chłodniczy. Prosimy pamiętać, iż odgłosów przepływającej cieczy w obiegu chłodniczym nie można wyeliminować.

Temperatura nie jest wystarczająco niska. Sprawdzić

- nastawienie zgodnie z rozdziałem "Nastawienie temperatury".
Czy ustawiona została prawidłowa wartość?
- czy włożono ewentualnie zbyt duże ilości świeżych produktów spożywczych;
- czy włożony oddzielnie termometr wskazuje prawidłową wartość,
- czy odpowietrzanie działa prawidłowo,
- czy miejsce ustawienia urządzenia nie znajduje się zbyt blisko innego źródła ciepła?

Jeżeli zakłócenie w pracy urządzenia nie zostało wywołane żadną z powyższych przyczyn i nie są Państwo w stanie samodzielnie go usunąć, prosimy zwrócić się do najbliższej placówki serwisu technicznego. Prosimy o podanie następujących danych z tabliczki znamionowej urządzenia: oznaczenie typu ①, numer serwisowy ② i numer urządzenia ③.

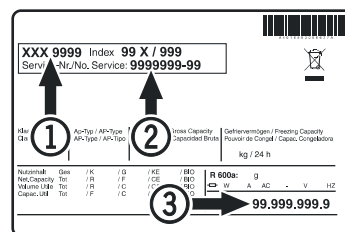

Rozmieszczenie tabliczki znamionowej wskazano w rozdziale **Opis urządzenia**.

Czasowe wyłączenie urządzenia

W sytuacji, gdy konieczne stanie się wyłączenie urządzenia na dłuższy okres czasu należy: wyłączyć urządzenie, wyciągnąć wtyczkę z gniazda sieciowego lub rozłączyć wzgl. usunąć bezpiecznik danego obwodu. Urządzenie wyczyścić i pozostawić z otwartymi drzwiami, aby zapobiec w ten sposób tworzeniu się nieprzyjemnych zapachów.

Urządzenie jest zgodne z odpowiednimi przepisami bezpieczeństwa oraz z Dyrektywami UE 2014/30/UE i 2014/35/UE.



Liebherr Hausgeräte Lienz GmbH

Dr.-Hans-Liebherr-Strasse 1

A-9900 Lienz

Österreich

www.liebherr.com

