



Instrukcja obsługi

Quality, Design and Innovation



home.liebherr.com/fridge-manuals









LIEBHERR

Zawartość

1	Prezentacja urządzenia.....	3
1.1	Zakres dostawy.....	3
1.2	Przegląd urządzenia i wyposażenia.....	3
1.3	Zakres zastosowania urządzenia.....	3
1.4	Zgodność.....	4
1.5	Substancje SVHC zgodnie z rozporządzeniem REACH.....	4
1.6	Baza danych produktów EPREL.....	4
1.7	Części zmienne.....	4
2	Ogólne zasady bezpieczeństwa.....	4
3	Sposób działania wyświetlacza.....	5
3.1	Nawigacja przy pomocy pola dotykowego i objaśnienie symboli.....	5
3.2	Menu.....	6
4	Uruchomienie.....	7
4.1	Włączanie urządzenia (pierwsze uruchomienie)....	7
5	Przechowywanie.....	7
5.1	Wskazówki dotyczące przechowywania.....	7
5.2	Chłodziarka.....	8
5.3	****-komora zamrażalnika*.....	8
5.4	Okresy przechowywania.....	8
6	Oszczędzanie energii.....	9
7	Obsługa.....	9
7.1	Elementy obsługi i wyświetlacza.....	9
7.1.1	Wskaznik temperatury/wskazanie stanu.....	9
7.1.2	Zachowanie LED.....	9
7.1.3	Sygnaty dźwiękowe.....	9
7.2	Funkcje urządzenia.....	10
7.2.1	Wskazówki dotyczące funkcji urządzenia.....	10
	Włączanie i wyłączanie urządzenia.....	10
	Temperatura.....	10
	SuperCool.....	10
	SabbathMode.....	11
	Blokada wprowadzania.....	11
	Tryb demo.....	12
	Resetowanie do ustawień fabrycznych.....	12
7.3	Komunikaty.....	12
7.3.1	Zamykanie komunikatów.....	12
8	Wyposażenie.....	13
8.1	4-gwiazdkowa komora zamrażalnika*.....	13
8.2	Półka w drzwiach.....	13
8.3	Szuflady.....	14
8.4	Uchwyt butelek.....	14
9	Konserwacja.....	14
9.1	Filtr z węglem aktywowanym FreshAir-*.....	14
9.2	Rozkładanie/montaż systemów wysuwania.....	15
9.3	Rozmrażanie urządzenia.....	15
9.4	Rozmrażanie komory zamrażalnika*.....	15
9.5	Czyszczenie urządzenia.....	15
10	Wsparcie klienta.....	16
10.1	Dane techniczne.....	16
10.2	Odgłosy towarzyszące pracy.....	16
10.3	Zakłócenie techniczne.....	16
10.4	Punkt serwisowy.....	17
10.5	Tabliczka znamionowa.....	18

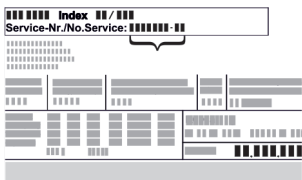
11	Wyłączenie urządzenia.....	18
12	Utylizacja.....	18
12.1	Przygotowanie urządzenia do utylizacji.....	18
12.2	Utylizacja urządzenia w sposób przyjazny dla środowiska.....	18

Producent stale pracuje nad ulepszaniem wszystkich typów i modeli urządzeń. Prosimy Państwa o zrozumienie, że jesteśmy zmuszeni zastrzec sobie prawo wprowadzenia zmian kształtu, wyposażenia i rozwiązań technicznych.

Symbol	Objaśnienie
	Przeczytać instrukcję W celu zapoznania się ze wszystkimi zaleceniami nowego urządzenia zalecamy uważne przeczytanie wskazówek zawartych w niniejszej instrukcji.
	Dodatkowe informacje w internecie Cyfrową instrukcję z dodatkowymi informacjami w różnych językach można znaleźć w internecie za pomocą kodu QR umieszczonego na przedniej stronie tej instrukcji, pod adresem home.liebherr.com/fridge-manuals lub po wprowadzeniu numeru serwisowego. Numer serwisowy jest podany na tabliczce znamionowej:  <i>Fig. Przykładowa prezentacja</i>
	Kontrola urządzenia Sprawdzić wszystkie części pod kątem uszkodzeń transportowych. W przypadku jakichkolwiek reklamacji, należy skontaktować się z dealerem lub placówką serwisową.
	Odchylenia Instrukcja została opracowana dla kilku modeli urządzeń. Mogą zatem występować pewne różnice pomiędzy opisem i urządzeniem. Fragmenty dotyczące tylko określonych urządzeń są zaznaczone gwiazdką (*).
	Instrukcje robocze i wyniki działań Instrukcje robocze są wyróżnione symbolem ▶. Wyniki działań są wyróżnione symbolem ▷.
	Filmy Filmy dotyczące urządzeń są dostępne na kanale YouTube urządzeń Liebherr-Hausgeräte.

Licencje open-source:

Urządzenie zawiera komponenty oprogramowania, które są objęte licencjami open-source. Informacje o stosowanych licencjach open-source można sprawdzić tutaj: home.liebherr.com/open-source-licences

Niniejsza instrukcja użytkownika obowiązuje dla:

(D)UR..	36..
UR..	37..

1 Prezentacja urządzenia

1.1 Zakres dostawy

Sprawdzić wszystkie części pod kątem uszkodzeń transportowych. W przypadku jakichkolwiek reklamacji, należy skontaktować się z dealerem lub Działem Obsługi Klienta. (patrz 10.4 Punkt serwisowy)

Zakres dostawy składa się z następujących części:

- Urządzenie do zabudowy
- Wyposażenie (w zależności od modelu)
- Materiał montażowy (w zależności od modelu)
- „Quick Start Guide“
- „Installation Guide“
- Broszura serwisowa

1.2 Przegląd urządzenia i wyposażenia

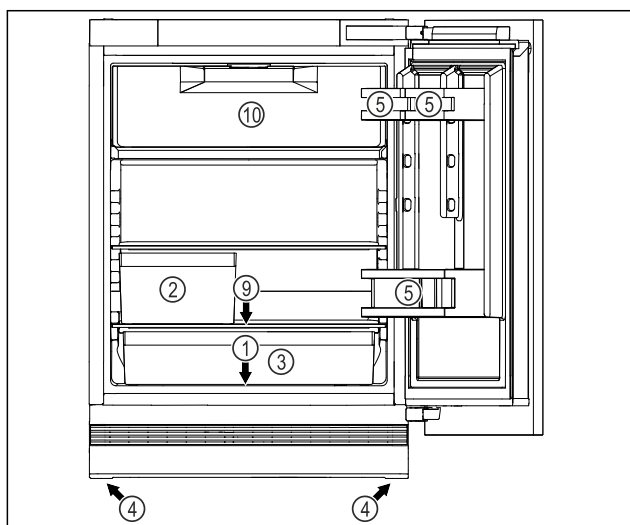

Fig. 1 Przykładowa prezentacja strony przedniej

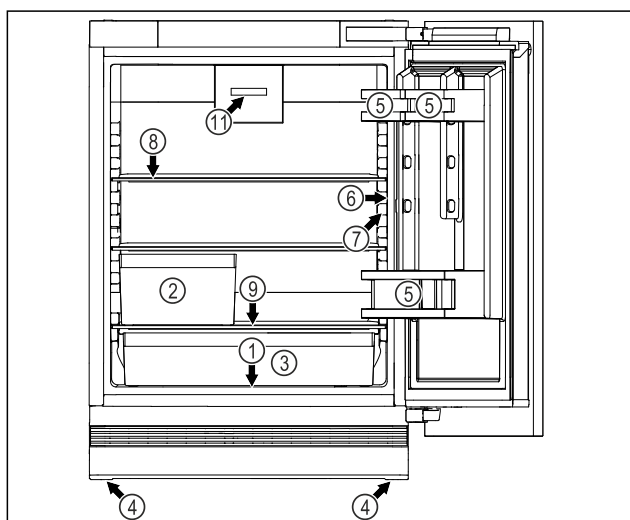

Fig. 1 Przykładowa prezentacja strony przedniej

Wyposażenie

- | | |
|---------------------------------|---|
| (1) Tabliczka znamionowa | (7) Oświetlenie wewnętrzne |
| (2) Pojemnik na owoce i warzywa | (8) Półka środkowa |
| (3) Pojemnik uniwersalny | (9) Odpływ wody z odszania |
| (4) Nóżki | (10) 4-gwiazdkowa komora zamrażalnika * |

(5) Półka w drzwiach

(11) Wentylator z filtrem z węglem aktywnym FreshAir *

(6) Elementy obsługowe i wskaźniki temperatury

Wskazówka

► Półki, szuflady lub kosze w stanie dostawy są rozmieszczone tak, by uzyskać optymalną efektywność energetyczną. Zmiany rozmieszczenia w zakresie podanych opcji szufladowych, np. półki w chłodziarce, nie mają jednak wpływu na zużycie energii.

1.3 Zakres zastosowania urządzenia

Użytkowanie zgodne z przeznaczeniem

Urządzenie jest przeznaczone wyłącznie do chłodzenia produktów spożywczych w środowisku domowym lub podobnym. Zalicza się do tego np. użytkowanie

- w prywatnych kuchniach, pensjonatach ze śniadaniem,
- przez gości w dworach, hotelach, motelach oraz innych miejscach noclegowych,
- przy cateringach oraz podobnych usługach w handlu hurtowym.

Urządzenie nie nadaje się do zamrażania produktów spożywczych.*

Urządzenie może być wbudowywane w szafki pod płytą roboczą kuchni.

Każde inne zastosowanie jest niedopuszczalne.

Przewidziane użytkowanie niezgodne z przeznaczeniem

Stanowczo zabrania się:

- Przechowywania i chłodzenia leków, plazmy krwi, preparatów laboratoryjnych oraz innych materiałów i produktów wymienianych w dyrektywie dotyczącej produktów medycznych 2007/47/WE
- Stosowania na obszarach zagrożonych wybuchem

Użytkowanie urządzenia niezgodne z przeznaczeniem może doprowadzić do uszkodzenia lub zepsucia przechowywanych towarów.

Klasy klimatyczne

Zależnie od klasy klimatycznej urządzenie jest przeznaczone do pracy w obrębie wskazanych granic temperatury otoczenia. Klasa klimatyczna obowiązująca dla danego urządzenia podana jest na tabliczce znamionowej.

Wskazówka

► Aby zagwarantować prawidłową pracę, przestrzegać podanych temperatur otoczenia.

Ogólne zasady bezpieczeństwa

Klasa klimatyczna	Temperatura otoczenia
SN	10 °C do 32 °C
N	16 °C do 32 °C
ST	16 °C do 38 °C
T	16 °C do 43 °C
SN-ST	10 °C do 38 °C
SN-T	10 °C do 43 °C

1.4 Zgodność

Szczelność obiegu czynnika chłodniczego została poddana kontroli. Po wbudowaniu urządzenie spełnia odpowiednie przepisy bezpieczeństwa oraz właściwe dyrektywy.

Pełny tekst deklaracji zgodności UE jest dostępny pod następującym adresem: www.Liebherr.com

1.5 Substancje SVHC zgodnie z rozporządzeniem REACH

W poniższym linku można sprawdzić, czy urządzenie zawiera substancje SVHC zgodnie z rozporządzeniem REACH: home.liebherr.com/de/deu/de/liebherr-erleben/nachhaltigkeit/umwelt/scip/scip.html

1.6 Baza danych produktów EPREL

Od 1 marca 2021 informacje odnośnie etykietowania energetycznego oraz wymagań dotyczących ekoprojektu można znaleźć w europejskiej bazie danych produktów (EPREL). Baza danych produktów jest dostępna pod adresem <https://eprel.ec.europa.eu/>. Po wejściu na stronę wyświetli się polecenie wpisania identyfikatora modelu. Identyfikator modelu jest podany na tabliczce znamionowej.

1.7 Części zmienne

Dostępność części zamiennych i funkcyjnych oraz części zapasowych wyposażenia wynosi 15 lat.

2 Ogólne zasady bezpieczeństwa

Niniejszą instrukcję obsługi należy starannie przechowywać, aby zawsze mieć do niej dostęp.

W przypadku przekazania urządzenia należy również przekazać instrukcję obsługi następnemu użytkownikowi.

W celu prawidłowego i bezpiecznego użytkowania urządzenia należy zapoznać się z niniejszą instrukcją obsługi przed rozpoczęciem eksploatacji. Stosować się stale do zawartych w niej instrukcji, wskazówek bezpieczeństwa i wskazówek ostrzegawczych. Są one istotne, aby prawidłowo i bezpiecznie zainstalować i eksploatować urządzenie.

Zagrożenia dla użytkownika:

- Urządzenie to może być używane przez dzieci oraz przez osoby z ograniczonymi zdolnościami fizycznymi, sensorycznymi i mentalnymi lub przez osoby posiadające niedostateczne doświadczenie oraz wiedzę, gdy znajdują się one pod nadzorem lub jeśli zostały poinformowane o bezpiecznym stosowaniu urządzenia oraz o możliwych zagrożeniach.

Dzieci nie mogą się bawić urządzeniem. Czyszczenie i konserwacja nie może być przeprowadzane przez dzieci nie będące pod nadzorem. Dzieci w wieku 3-8 lat mogą umieszczać produkty w urządzeniu oraz je z niego wyjmować. Dzieci w wieku poniżej 3 lat nie mogą przebywać w pobliżu urządzenia, jeżeli nie są w sposób nieprzerwany nadzorowane.

- Gniazdko sieciowe musi być zawsze łatwo dostępne, aby w sytuacji awaryjnej możliwe było jak najszybsze odłączenie urządzenia od zasilania elektrycznego. Musi się znajdować poza obszarem tylnej ściany urządzenia.

- Podczas odłączania urządzenia od sieci, zawsze chwytać za wtyczkę. Nie ciągnąć kabla.

- W razie usterek wyciągnąć wtyk z gniazda sieciowego bądź wyłączyć bezpiecznik.

- Nie uszkodzić przewodu zasilającego. Nie eksploatować urządzenia z uszkodzonym przewodem zasilającym.

- Naprawy i ingerencje w urządzenie powierzać wyłącznie placówce serwisowej lub odpowiednio wykwalifikowanemu personelowi.

- Montować, podłączać i utylizować urządzenie zgodnie ze wskazówkami zawartymi w instrukcji.

- Urządzenie eksploatować tylko w stanie zmontowanym.

Zagrożenie pożarowe:

- Zawarty w urządzeniu czynnik chłodniczy (dane na tabliczce znamionowej) jest przyjazny dla środowiska, ale łatwopalny. Wypływający czynnik chłodniczy może ulec zapłonowi.

• Nie wolno dopuścić do uszkodzenia przewodów obiegu czynnika chłodniczego.

• Wewnątrz urządzenia nie wolno manipulować źródłami zapłonu.

- Wewnątrz urządzenia nie wolno używać żadnych urządzeń elektrycznych (np. myjek parowy, grzejników, lodziarek itp).
- Jeżeli wydostaje się czynnik chłodniczy: Usunąć ogień lub źródła zapłonu, znajdujące się w pobliżu miejsca nieszczelności. Dobrze przewietrzyć pomieszczenie. Powiadomić serwis techniczny.
- W urządzeniu nie wolno przechowywać żadnych materiałów wybuchowych ani puszek zawierających aerozole z palnymi propelentami, takimi jak butan, propan, pentan itp. Takie puszki z aerozolami można rozpoznać na podstawie nadrukowanego opisu zawartości lub symbolu płomienia na puszcze. Ewentualnie ulatniające się gazy mogłyby zapalić się w zetknięciu z częściami elektrycznymi.
- Palące się świece, lampy i inne przedmioty z otwartym płomieniem trzymać z dala od urządzenia, aby go nie podpalić.
- Butelki z napojami alkoholowymi lub inne pojemniki z alkoholem należy przechowywać wyłącznie szczelnie zamknięte. Ewentualnie wyływający alkohol mógłby zapalić się w zetknięciu z częściami elektrycznymi.

Niebezpieczeństwo spadnięcia lub wyrócenia:

- Cokołu, szuflad, drzwi itd. nie wolno używać jako podnożków, nie wolno stosować ich jako podparcia. Dotyczy to zwłaszcza dzieci.

Niebezpieczeństwo zatrucia żywnością:

- Nie spożywać żywności z przekroczoną datą przydatności do spożycia.

Niebezpieczeństwo odmrożeń, utraty czucia lub bólu:

- Unikać długotrwałego kontaktu skóry z zimnymi powierzchniami lub z chłodziarko-zamrażarką albo przedsięwziąć odpowiednie środki ostrożności, np. użyć rękawic.

Niebezpieczeństwo zranienia osób i uszkodzenia urządzenia:

- Gorąca para może spowodować obrażenia. Do rozmrażania nie wolno używać urządzeń elektrycznych do ogrzewania, urządzeń do czyszczenia parą pod ciśnieniem, otwartego ognia ani sprayów rozmrażających.
- Nie używać ostrych przedmiotów do usuwania lodu.

Ryzyko zgniecenia:

- Nie sięgać do zawiasu podczas otwierania i zamykania drzwi. Może dojść do zakleszczenia się palców.

Symbole na urządzeniu:



Symbol ten może się znajdować na sprężarce. Odnosi się do oleju umieszczonego w sprężarce i wskazuje na następujące niebezpieczeństwo: Może być śmiertelny w przypadku połknięcia i przedostania się do dróg oddechowych. Wskazówka ta jest istotna jedynie w przypadku recyklingu. Brak niebezpieczeństwa w trakcie normalnej eksploatacji.



Symbol ten znajduje się na sprężarce i wskazuje na zagrożenie związane z substancjami palnymi. Nie usuwać naklejki.



Taka lub podobna naklejka może znajdować się z tyłu urządzenia. Wskazuje ona, że na drzwiach i/lub w obudowie znajdują się próżniowe panele izolacyjne (VIP) lub panele perlitowe. Wskazówka ta jest istotna jedynie w przypadku recyklingu. Nie usuwać naklejki.

Należy przestrzegać wskazówek ostrzegawczych oraz innych specjalnych wskazówek podanych w innych rozdziałach:

	NIEBEZPIECZEŃSTWO	informuje o bezpośrednio niebezpiecznej sytuacji, która w razie zlekceważenia spowoduje śmierć lub ciężkie obrażenia ciała.
	OSTRZEŻENIE	informuje o niebezpiecznej sytuacji, która w razie zlekceważenia może spowodować śmierć lub ciężkie obrażenia ciała.
	OSTROŻNIE	informuje o niebezpiecznej sytuacji, która w razie zlekceważenia może spowodować lekkie lub średnie obrażenia ciała.
	UWAGA	informuje o niebezpiecznej sytuacji, która w razie zlekceważenia może spowodować szkody rzeczowe.
	Wskazówka	oznacza ogólne użyteczne wskazówki i porady.

3 Sposób działania wyświetlacza

Urządzenie można obsługiwać przy pomocy pola dotykowego.

3.1 Nawigacja przy pomocy pola dotykowego i objaśnienie symboli

Na rysunkach użyto różnych symboli dla nawigacji przy pomocy pola dotykowego. W poniższej tabeli znajduje się opis tych symboli.

Sposób działania wyświetlacza

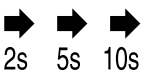
Symbol	Opis
	Krótko dotknąć palcem pola dotykowego: Nawiguj przez menu główne i podmenu. Jeżeli na symbolu ręki widoczna jest liczba: Na podstawie liczby można rozpoznać, jak często trzeba dotknąć kolejno pola dotykowego, aby przejść do określonej funkcji.
	Dotykać palcem pole dotykowe przez 3 sekundy: Włączyć urządzenie. W menu głównym: Wyłączyć urządzenie. W podmenu: Przejść do menu głównego. Dezaktywować funkcję podmenu.
	Dotykać palcem pole dotykowe przez 7 sekund: W menu głównym: Otworzyć podmenu.
	Strzałka z zegarem: Upływa więcej niż 10 sekund, aż kolejny wskaźnik wyświetli się na wyświetlaczu.
	Strzałka z podanym czasem: Upływa podany czas, aż poniższy wskaźnik wyświetli się na wyświetlaczu.

Wskazówka

Jeżeli pole dotykowe nie będzie dotykane przez **10 sekund**, aktywuje się tryb demo.
► Dezaktywować tryb demo. (patrz Dezaktywacja trybu demo)



3.2 Menu



Funkcje urządzenia zostały podzielone na różne menu.

Menu	Opis
Menu główne	Po włączeniu urządzenia następuje automatyczne przełączenie na menu główne. Z tego poziomu można przechodzić do funkcji urządzenia lub podmenu.
Podmenu	Podmenu zawiera dodatkowe funkcję urządzenia do ustawienia urządzenia.

3.2.1 Menu główne

W menu głównym można aktywować/dezaktywować następujące funkcje:

Dioda LED	Opis
	SuperCool
	Temperatura 3 °C
	Temperatura 5 °C

Dioda LED	Opis
	Temperatura 7 °C
	Temperatura 9 °C

Znaczenie diod LED w menu głównym

3.2.1 Otwieranie menu głównego

Po włączeniu urządzenia następuje automatyczne przełączenie na menu główne.

W przypadku przechodzenia z podmenu do menu głównego:
► Wykonać czynności (patrz 3.2.2 Wyjście z podmenu) .

3.2.1 Nawigowanie w menu głównym

Podczas nawigowania w menu głównym po diodzie LED 5 zapali się ponownie LED 1.



Fig. 2

- Tyle razy naciskać krótko pole dotykowe, aż zacznie świecić LED wymaganej funkcji.
- ▷ Funkcja jest aktywowana.

3.2.1 Tryb uśpienia wyświetlacza

Jeżeli pole dotykowe nie będzie dotykane przez 10 sekund, wyświetlacz przełączy się w tryb uśpienia. Tryb uśpienia zapobiega zmianom ustawienia temperatury poprzez przypadkowe dotknięcie pola dotykowego.

Kończenie trybu uśpienia:





Fig. 3

- Dotknąć krótko pola dotykowego.
- ▷ Rozbrzmiewa dźwięk potwierdzenia.
- ▷ Ustawiona temperatura miga raz.
- ▷ Tryb uśpienia zostaje zakończony.

3.2.2 Podmenu

W podmenu można aktywować/dezaktywować następujące funkcje:

Dioda LED	Opis
	Blokada wprowadzania

Dioda LED	Opis
	SabbathMode
	Resetowanie do ustawień fabrycznych

Znaczenie diod LED w podmenu

3.2.2 Otwieranie podmenu

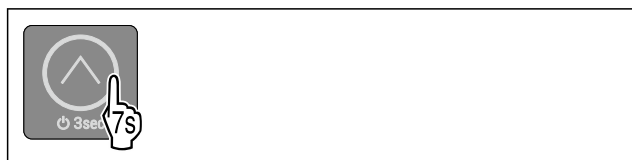

Fig. 4

- ▶ Wykonać czynności zgodnie z ilustracją, po 7 sekundach pojawi się dwukrotny dźwięk potwierdzenia.
- ▷ Świecą się diody LED 1-5: Użytkownik znajduje się w podmenu.
- ▷ Jeżeli przez 5 sekund na wyświetlaczu nie zostanie podjęte żadne działanie, wskaźnik przetączy się na menu główne.

3.2.2 Wyjście z podmenu

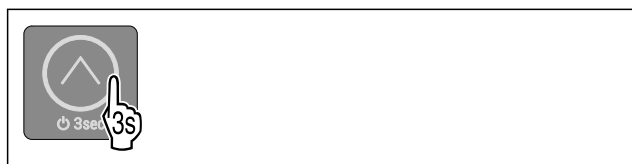

Fig. 5

- ▶ Wykonać czynności zgodnie z ilustracją.
- lub-
- ▶ Nie dotykać palcem pola dotykowego przez 5 sekund.
- ▷ Użytkownik znajduje się w menu głównym.

3.2.2 Nawigowanie w podmenu

Podczas nawigowania w podmenu po diodzie LED ostatniej funkcji podmenu zapali się ponownie LED 1.



Fig. 6

- ▶ Tyle razy naciskać krótko pole dotykowe, aż zacznie świecić LED wymaganej funkcji.
- ▷ Po 5 sekundach braku aktywności wybrana funkcja zostanie automatycznie aktywowana.

4 Uruchomienie

4.1 Włączanie urządzenia (pierwsze uruchomienie)

Zagwarantować, aby spełnione zostały następujące warunki:

- Urządzenie jest instalowane i podłączane zgodnie z instrukcją montażu.
- Wszystkie taśmy klejące, folie klejące i ochronne oraz zabezpieczenia transportowe w urządzeniu i na nim są zdjęte.
- Wszystkie wkładki reklamowe z szuflad zostały usunięte.
- Sposób działania wyświetlacza jest znany. (patrz 3 Sposób działania wyświetlacza)

Włączyć urządzenie:

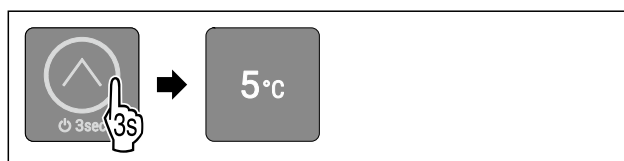

Fig. 7

- ▶ Nacisnąć pole dotykowe zgodnie z ilustracją i przytrzymać przez 3 sekundy do momentu pojawienia się sygnału potwierdzenia.
- ▷ Urządzenie jest włączone.
- ▷ Oświetlenie wewnętrzne jest aktywowane.
- ▷ Świeci się dioda LED 3: Temperatura jest ustawiona fabrycznie na 5 °C.
- ▷ Urządzenie schładza się do temperatury ustawionej fabrycznie.

Urządzenie uruchamia się w trybie demo:

- Jeżeli urządzenie uruchamia się w trybie demo:
- ▶ Dezaktywować tryb demo. (patrz Dezaktywacja trybu demo)

Wyświetlacz przechodzi w tryb uśpienia:

- Jeżeli wyświetlacz przechodzi w tryb uśpienia:
- ▶ Dotknąć krótko pola dotykowego. (patrz 3.2.1 Tryb uśpienia wyświetlacza)

Wskazówka

Producent zaleca:

- ▶ Wkładanie artykułów spożywczych: Odczekać ok. 6 godzin, aż zostanie osiągnięta nastawiona temperatura.
- ▶ **Mrożone produkty** umieszczać przy temperaturze -18 °C lub niższej.*
- ▶ Przestrzegać wskazówek dotyczących przechowywania. (patrz 5.1 Wskazówki dotyczące przechowywania)

Wskazówka

Akcesoria można nabyć w sklepie Liebherr-Hausgeräte na stronie internetowej home.liebherr.com/shop/de/deu/zubehor.html.

5 Przechowywanie

5.1 Wskazówki dotyczące przechowywania



OSTRZEŻENIE

Zagrożenie pożarowe

- ▶ O ile producent nie zalecił inaczej, w strefie urządzenia, gdzie znajdują się produkty spożywcze, nie wolno używać żadnych elektrycznych przyrządów.

Przechowywanie

Wskazówka

Przy niewystarczającej wentylacji wzrasta zużycie energii, a wydajność chłodzenia spada.

► Nie blokować szczelin wentylacyjnych.

Przestrzegać następujących wskazówek dotyczących przechowywania:

- Nie zatykać szczeliny powietrznej na wentylatorze.*
- W zamrażalniku: Artykuły spożywcze należy odpowiednio zapakować.*
- Artykuły spożywcze, które łatwo nabierają lub uwalniają zapach lub smak, zapakować do zamkniętych pojemników lub przykryć.
- Surową rybę lub surowe mięso zapakować do czystych, zamkniętych pojemników. W ten sposób można zapobiec stykaniu się mięsa lub ryby z innymi produktami spożywczymi lub kapania na nie.
- Płyny przechowywać w zamkniętych pojemnikach.
- Produkty spożywcze układać z odstępem, aby zapewnić dobrą cyrkulację powietrza.
- Produkty spożywcze przechowywać zgodnie z informacjami umieszczonymi na opakowaniu.
- Zawsze obowiązuje data przydatności do spożycia podana na opakowaniu.

Wskazówka

Niezastosowanie się do tych wymogów może prowadzić do psucia się żywności.

5.2 Chłodziarka

5.2.1 Sortowanie żywności

- Górny obszar oraz drzwi: Masło, ser, konserwy oraz tubki.
- Dolna półka: Przechowywać bardzo łatwo psujące się produkty spożywcze, takie jak dania gotowe, ryby, mięso i wyroby wędliniarskie.
- Pojemnik uniwersalny: Nie przechowywać stoików, tubek, czekolady, jajek, zapakowanych owoców oraz warzyw.

5.3 ****-komora zamrażalnika*

Tutaj, suchy, mroźny klimat do przechowywania ustawia się na -18 °C. Mroźny klimat przechowywania jest odpowiedni do przechowywania żywności głęboko mrożonej i mrożonek przez kilka miesięcy, do wytwarzania kostek lodu lub zamrażania świeżej żywności.

Temperatura powietrza w komorze zamrażalnika mierzona przy pomocy termometru i innych urządzeń mierniczych może się wahać. Wahania temperatury są większe w komorach zamrażalnika wypełnionych częściowo lub pustych i możliwe jest osiągnięcie temperatur cieplejszych niż -18 °C.

5.3.1 Zamrażanie żywności

W ciągu 24 godzin można zamrozić maksymalnie taką ilość świeżych produktów spożywczych, jaka podana jest na tabliczce znamionowej (patrz 10.5 Tabliczka znamionowa) w punkcie „Zdolność zamrażania ... kg/24 h”.

Aby produkty spożywcze szybko się zamroziły, nie należy przestrzegać następujących ilości na opakowanie:

- Owoce i warzywa do 1 kg
- Mięso do 2,5 kg

Sortowanie żywności



OSTROŻNIE

Niebezpieczeństwo poranienia przez odłamki szkła! Butelki i puszki z napojami mogą zostać rozerwane w razie zamrażania. Dotyczy to zwłaszcza napojów, zawierających dwutlenek węgla.

- Nie zamrażać butelek ani puszek z napojami!
- Zapakowaną żywność ułożyć w zamrażarce.

Rozmrażanie żywności



OSTRZEŻENIE

Niebezpieczeństwo zatrucia żywnością!

- Nie zamrażać ponownie rozmrożonych produktów spożywczych.
- Rozmrożoną żywność należy zużyć możliwie jak najszybciej.

Żywność można rozmrozić na kilka różnych sposobów:

- w komorze chłodziarki
- w kuchence mikrofalowej
- w piekarniku lub w piekarniku z termoobiegiem
- w temperaturze pokojowej
- Wyjąć tylko potrzebną ilość produktów.

5.4 Okresy przechowywania

Podane okresy przechowywania są wartościami orientacyjnymi.

W przypadku produktów spożywczych z datą przydatności do spożycia, podaną na opakowaniu, obowiązuje zawsze ta data.

5.4.1 Chłodziarka

Obowiązuje data przydatności do spożycia podana na opakowaniu.

5.4.2 Komora zamrażalnika*

Orientacyjne okresy przechowywania różnych produktów		
lody	w temperaturze -18 °C	2 do 6 miesięcy
kiełbasa, szynka	w temperaturze -18 °C	2 do 3 miesięcy
chleb, pieczywo	w temperaturze -18 °C	2 do 6 miesięcy
dziczyzna, wieprzowina	w temperaturze -18 °C	6 do 9 miesięcy
ryby, tłuste	w temperaturze -18 °C	2 do 6 miesięcy
ryby, chude	w temperaturze -18 °C	6 do 8 miesięcy
Ser	w temperaturze -18 °C	2 do 6 miesięcy
drób, wołowina	w temperaturze -18 °C	6 do 12 miesięcy
warzywa, owoce	w temperaturze -18 °C	6 do 12 miesięcy

6 Oszczędzanie energii

- Należy zawsze dbać o dobrą wentylację. Nie zakrywać otworów wentylacyjnych wzgl. kratki wentylacyjnych.
- Szczeliny wentylacyjne muszą być zawsze odkryte.*
- Nie należy montować urządzenia w miejscach narażonych na bezpośrednie działanie promieni słonecznych, ani obok grzejnika, itp.
- W przypadku montażu urządzenia bezpośrednio przy piekarniku zużycie energii może się nieco zwiększyć. Jest to uzależnione od okresu i intensywności użytkowania piekarnika.
- Zużycie energii jest zależne od warunków w miejscu ustawienia np. od temperatury otoczenia (patrz 1.3 Zakres zastosowania urządzenia) . W przypadku podwyższonej temperatury otoczenia zużycie energii może być większe.
- Otwierać urządzenie na możliwie jak najkrótszy czas.
- Im ustawiona będzie niższa temperatura, tym zużycie energii będzie wyższe.
- Artykuły spożywcze wyciągnąć na jak najkrótszy czas, by zbytnio się nie nagrzały.
- Wkładanie ciepłych potraw: odczekać aż ostygną do temperatury pokojowej.
- Produkty mrożone rozmrażać w komorze chłodziarki.*
- Jeżeli w urządzeniu wytworzyła się gruba warstwa szronu: rozmrozić urządzenie.*

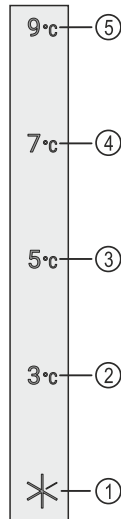

Fig. 9 Wskaźnik temperatury/wskazanie stanu

- (1) Dioda LED 1
- (2) Dioda LED 2
- (3) Dioda LED 3
- (4) Dioda LED 4
- (5) Dioda LED 5

Diody LED wskazują w menu głównym ustawienia temperatury (patrz 3.2.1 Menu główne) i w podmenu funkcje (patrz 3.2.2 Podmenu) .

7 Obsługa

7.1 Elementy obsługi i wyświetlacza

Wyświetlacz umożliwia szybki przegląd aktualnego stanu urządzenia, ustawienia temperatury, stanu funkcji oraz komunikatów.

Urządzenie można obsługiwać przy pomocy pola dotykowego.

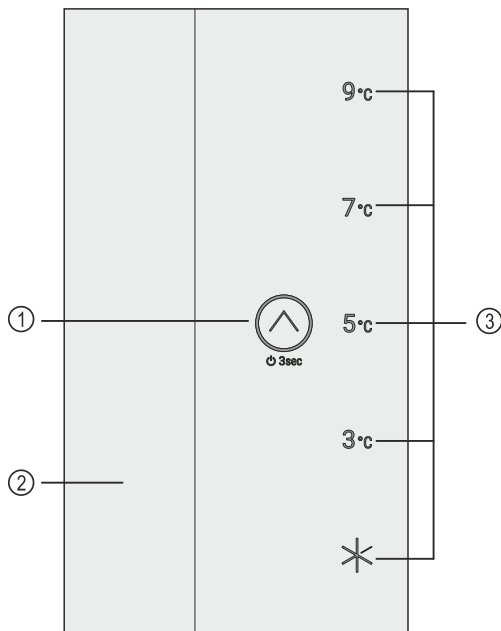

Fig. 8 Elementy obsługi i wyświetlacza

- (1) Pole dotykowe (element obsługi)
- (2) Oświetlenie wewnętrzne
- (3) Wskaźnik temperatury/wskazanie stanu

7.1.1 Wskaźnik temperatury/wskazanie stanu

Wskaźnik temperatury/wskazanie stanu posiada pięć diod LED:

7.1.2 Zachowanie LED

Stan urządzenia można rozpoznać na podstawie świecących się lub migających diod LED:

Zachowanie LED (przykładowa prezentacja)	Opis
	Dioda LED nie świeci się: Dioda LED niewybrana. Funkcja nie jest aktywna.
	Świeci się dioda LED: Dioda LED jest wybrana i funkcja jest aktywna.
	Kilka diod LED miga jednocześnie: Wystąpił błąd. (patrz 7.3 Komunikaty)

Zachowanie LED

7.1.3 Sygnały dźwiękowe

Sygnał dźwiękowy pojawia się w następujących przypadkach:

Sygnał dźwiękowy	Opis
Dźwięki potwierdzenia	Rozbrzmiewa po dotknięciu pola dotykowego.
Dźwięk alarmu	Rozbrzmiewa po wystąpieniu błędu. (patrz 7.3 Komunikaty)
Dźwięk błędu	Rozbrzmiewa po dotknięciu pola dotykowego, ale nie jest możliwa żadna aktywność.

7.2 Funkcje urządzenia

7.2.1 Wskazówki dotyczące funkcji urządzenia

Funkcje urządzenia zostały ustawione fabrycznie tak, aby urządzenie było w pełni sprawne.

Przed zmianą, aktywacją lub dezaktywacją funkcji urządzenia należy się upewnić, czy spełnione zostały następujące warunki:

- Przeczytano i zrozumiano opisy na temat działania wyświetlacza. (patrz 3 Sposób działania wyświetlacza)
- Zapoznano się z elementami obsługowymi i wskaźnikami urządzenia. (patrz 7.1 Elementy obsługi i wyświetlacza)



Włączanie i wyłączenie urządzenia

Ta funkcja pozwala na włączenie i wyłączenie całego urządzenia.

Wyłączenie urządzenia

Jeżeli urządzenie zostanie wyłączone, dokonane wcześniej ustawienia zostaną zapisane.

Zagwarantować, aby spełnione zostały następujące warunki:

- Wykonano odpowiednie procedury (patrz 11 Wyłączenie urządzenia).
- Użytkownik znajduje się w menu głównym. (patrz 3.2.2 Wyjście z podmenu)

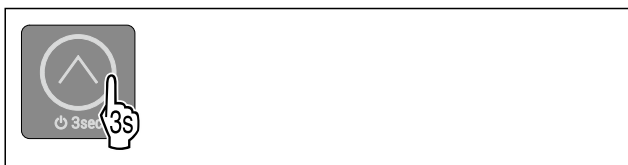

Fig. 10

- ▶ Wykonać czynności zgodnie z ilustracją, powinien pojawić się dźwięk potwierdzenia.
- ▷ Diody LED na wyświetlaczu nie świecą się już.
- ▷ Oświetlenie wewnętrzne jest dezaktywowane.
- ▷ Urządzenie jest wyłączone.

Włączanie urządzenia

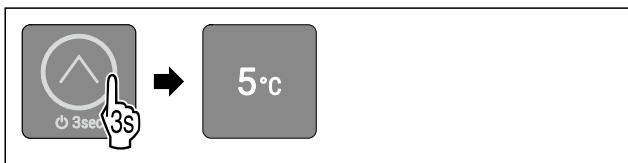

Fig. 11 Przykładowa prezentacja w zależności od ustawionej wcześniej temperatury

- ▶ Wykonać czynności zgodnie z ilustracją, powinien pojawić się dźwięk potwierdzenia.
- ▷ Urządzenie jest włączone.
- ▷ Oświetlenie wewnętrzne jest aktywowane.
- ▷ W przypadku pierwszego uruchomienia: Temperatura jest ustawiona fabrycznie na 5 °C.
- ▷ Jeżeli urządzenie było wcześniej już w trakcie eksploatacji: Ustawiona wcześniej temperatura jest ustawiona.
- ▷ Urządzenie schładza się do ustawionej temperatury docelowej.

5 °C

Temperatura

Przy pomocy tej funkcji można ustawić temperaturę.

Temperatura zależy od następujących czynników:

- częstotliwości otwierania drzwi
- czasu otwierania drzwi
- temperatury pomieszczenia w miejscu ustawienia
- rodzaju, temperatury i ilości żywności

Zalecane ustawienie: 5 °C

Ustawianie temperatury

Funkcja znajduje się w menu głównym na pozycjach diod LED 2-5.

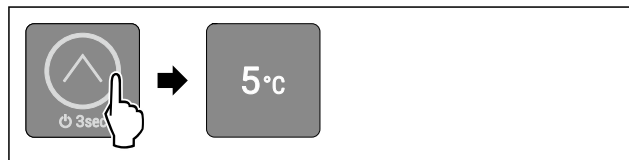

Fig. 12 Przykładowa prezentacja

- ▶ Naciskać krótko pole dotykowe zgodnie z ilustracją, aż zaświeci się żądana temperatura.
- ▷ Temperatura jest ustawiona.
- ▷ Urządzenie schładza się do ustawionej temperatury docelowej.



SuperCool

Za pomocą tej funkcji można aktywować lub dezaktywować tryb SuperCool. Po aktywacji SuperCool następuje zwiększenie wydajności chłodzenia przez urządzenie. Dzięki temu można osiągnąć niższą temperaturę chłodzenia. Można aktywować funkcję SuperCool, jeżeli mają być szybko schłodzone duże ilości żywności.

Po aktywacji SuperCool uzyskuje się ponadto niższe temperatury w komorze zamrażalnika ****. Można aktywować funkcję SuperCool, jeżeli w komorze zamrażalnika **** ma być zamrożona żywność.*

Aktywacja SuperCool

Funkcja znajduje się w menu głównym na pozycji diody LED 1.

Moment aktywacji funkcji:

- Jeżeli w chłodziarce ma być przechowywana świeża żywność: Aktywować funkcję przy wkładaniu żywności.

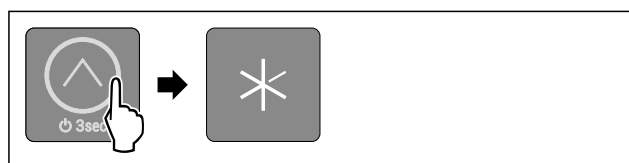

Fig. 13

- ▶ Naciskać krótko pole dotykowe zgodnie z ilustracją, aż zaświeci się dioda LED 1.
- ▷ Świeci się dioda LED 1: Funkcja SuperCool jest aktywna.
- ▷ Urządzenie schładza się do temperatury docelowej.

Dezaktywacja SuperCool

Funkcja SuperCool zostanie dezaktywowana automatycznie po 18 godzinach.

Funkcję SuperCool można również dezaktywować ręcznie w dowolnym momencie poprzez ustawienie temperatury:

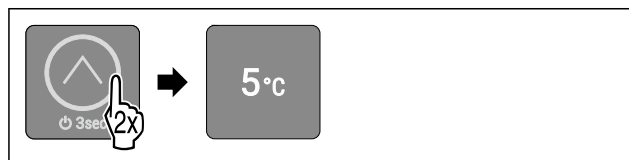

Fig. 14 Przykładowa prezentacja

- ▶ Naciskać krótko pole dotykowe zgodnie z ilustracją, aż zaświeci się żądana temperatura.
- ▷ Temperatura jest ustawiona i SuperCool jest dezaktywowany.
- ▷ Urządzenie pracuje dalej w trybie normalnym.
- ▷ Urządzenie schładza się do ustawionej temperatury docelowej.

SabbathMode

Za pomocą tej funkcji można aktywować lub dezaktywować tryb SabbathMode. W przypadku aktywacji tej funkcji następuje wyłączenie niektórych funkcji elektronicznych. Dzięki temu urządzenia spełnia religijne wymogi w okresie świąt żydowskich, jak np. szabat i odpowiada certyfikatowi koszerności STAR-K.

Stan urządzenia przy aktywnym trybie SabbathMode
Świecą się diody LED 1-5.
Na wyświetlaczu wszystkie funkcje poza funkcją Dezaktywacja SabbathMode są zablokowane.
Aktywne funkcje pozostają aktywne.
Oświetlenie wewnętrzne jest nieaktywne.
Komunikaty nie są wyświetlane.
Brak alarmu otwartych drzwi.
Po awarii zasilania urządzenie powraca do trybu SabbathMode.

Stan urządzenia

Wskazówka

Urządzenie to posiada certyfikat Instytutu „Institute for Science and Halacha”. (www.machonhalacha.co.il)

Listę urządzeń z certyfikatem STAR-K zamieszczono na stronie www.star-k.org/appliances.

Aktywacja SabbathMode

OSTRZEŻENIE

Niebezpieczeństwo zatrucia wskutek spożycia zepsutej żywności!

Jeżeli po aktywacji SabbathMode wystąpiła awaria zasilania elektrycznego, na wskaźniku statusu nie wyświetli się żaden komunikat na temat awarii. Po usunięciu awarii zasilania elektrycznego urządzenie kontynuuje pracę w SabbathMode. W wyniku wystąpienia awarii zasilania elektrycznego może dojść do zepsucia żywności, a ich spożycie może być przyczyną zatrucia.

Po awarii zasilania elektrycznego:

- ▶ Nie spożywać żywności, która była zamrożona i doszło do jej rozmrożenia.

Funkcja znajduje się w podmenu na pozycji diody LED 2.

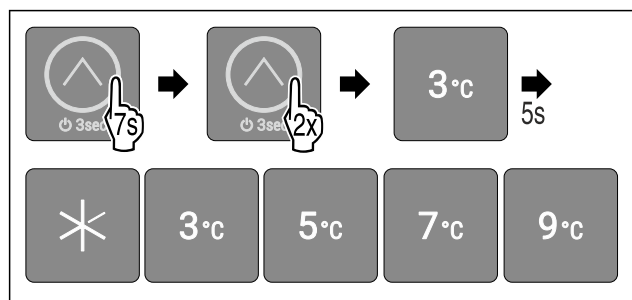

Fig. 15

- ▶ Wykonać czynności zgodnie z ilustracją.

- ▷ Świeci się dioda LED 2.
- ▷ Po 5 sekundach braku aktywności funkcja SabbathMode zostanie aktywowana. Świecą się diody LED 1-5.

Dezaktywacja SabbathMode

Tryb SabbathMode zostanie dezaktywowany automatycznie po 80 godzinach. Funkcję SabbathMode można również dezaktywować ręcznie w dowolnym momencie:

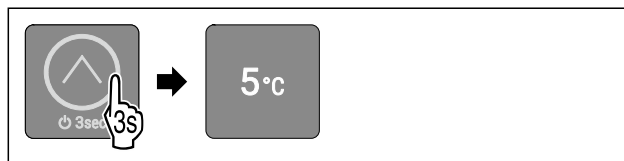

Fig. 16 Przykładowa prezentacja w zależności od ustawionej wcześniej temperatury

- ▶ Wykonać czynności zgodnie z ilustracją, powinien pojawić się dźwięk potwierdzenia.
- ▷ SabbathMode jest dezaktywowany.
- ▷ Oświetlenie wewnętrzne jest aktywne.
- ▷ Urządzenie pracuje dalej w trybie normalnym. Świeci się dioda LED ustawionej wcześniej temperatury.
- ▷ Użytkownik znajduje się w menu głównym.

Blokada wprowadzania

Za pomocą tej funkcji można aktywować lub dezaktywować blokadę wprowadzania. Za pomocą blokady wprowadzania można zapobiegać przypadkowej obsłudze urządzenia, np. przez dzieci.

Zastosowanie:

- Należy unikać niezamierzonych zmian funkcji.
- Unikać niezamierzonego wyłączenia urządzenia.
- Unikać niezamierzonego ustawiania temperatury.

Aktywacja blokady wprowadzania

Funkcja znajduje się w podmenu na pozycji diody LED 1.

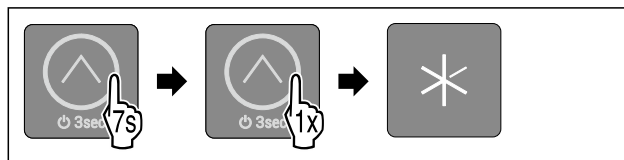

Fig. 17

- ▶ Wykonać czynności zgodnie z ilustracją.
- ▷ Świeci się dioda LED 1.
- ▷ Po 5 sekundach braku aktywności wybrana blokada wprowadzania zostanie aktywowana.

Dezaktywacja blokady wprowadzania



Fig. 18

- ▶ Wykonać czynności zgodnie z ilustracją, powinien pojawić się dźwięk potwierdzenia.
- ▷ Blokady wprowadzania jest dezaktywowana.
- ▷ Użytkownik znajduje się w menu głównym.



Tryb demo

Tryb demo jest specjalną funkcją dla sprzedawców, którzy chcą dysponować funkcjami urządzenia. W przypadku aktywacji trybu demo następuje dezaktywacja wszystkich funkcji chłodzenia i nie można otworzyć podmenu.

W przypadku aktywacji i dezaktywacji trybu demo następuje przywrócenie ustawień fabrycznych urządzenia. (patrz Resetowanie do ustawień fabrycznych)

Aktywacja trybu demo

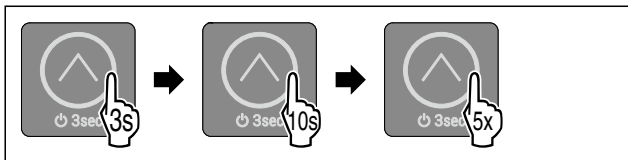

Fig. 19

- ▶ Nacisnąć pole dotykowe zgodnie z ilustracją i przytrzymać przez 3 sekundy do momentu pojawienia się sygnału potwierdzenia.
- ▷ Urządzenie jest wyłączone.
- ▶ Nacisnąć pole dotykowe zgodnie z ilustracją i przytrzymać przez 10 sekund do momentu pojawienia się sygnału potwierdzenia po 10 sekundach.
- ▶ Dotknąć krótko pola dotykowego pięć razy.
- ▷ Wszystkie diody LED temperatury zaświecą się krótko dwa razy: Tryb demo jest aktywny.
- ▷ Urządzenie jest wyłączone.
- ▶ Włączyć urządzenie. (patrz Włączanie urządzenia)
- ▷ Urządzenie znajduje się w trybie demo.

Dezaktywacja trybu demo

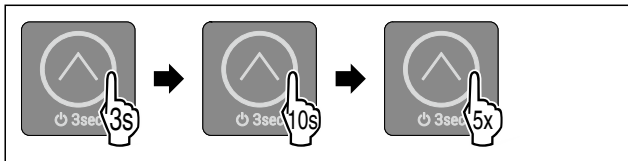

Fig. 20

- ▶ Nacisnąć pole dotykowe zgodnie z ilustracją i przytrzymać przez 3 sekundy do momentu pojawienia się sygnału potwierdzenia.
- ▷ Urządzenie jest wyłączone.
- ▶ Nacisnąć pole dotykowe zgodnie z ilustracją i przytrzymać przez 10 sekund do momentu pojawienia się sygnału potwierdzenia po 10 sekundach.
- ▶ Dotknąć krótko pola dotykowego pięć razy.
- ▷ Wszystkie diody LED temperatury zaświecą się krótko cztery razy: Tryb demo dezaktywowany.
- ▷ Urządzenie jest wyłączone.
- ▶ Włączyć urządzenie. (patrz Włączanie urządzenia)



Resetowanie do ustawień fabrycznych

Ta funkcja umożliwia przywrócenie wszystkich ustawień do domyślnych ustawień fabrycznych. Wszystkie dotychczasowe ustawienia zostaną przywrócone do ustawień oryginalnych.

Zastosowanie:

- Resetowanie urządzenia

Wykonanie resetowania

Funkcja znajduje się w podmenu na pozycji diody LED 3.



Fig. 21

- ▶ Wykonać czynności zgodnie z ilustracją.
- ▷ Świeci się dioda LED 3.
- ▷ Po 5 sekundach braku aktywności urządzenie zostanie zresetowane i uruchomione ponownie.
- ▷ Urządzenie jest zresetowane.
- ▷ Świeci się dioda LED 3: Temperatura jest ustawiona fabrycznie na 5 °C.
- ▷ Urządzenie schładza się do temperatury ustawionej fabrycznie.

7.3 Komunikaty

Komunikaty są sygnalizowane akustycznie za pomocą dźwięku alarmu i wizualnie poprzez miganie diody LED na wyświetlaczu. W zależności od rodzaju komunikatu migają różne diody LED.

Poniższe komunikaty można zamykać samodzielnie. W przypadku wszystkich pozostałych komunikatów należy skontaktować się z serwisem klienta. (patrz 10.4 Punkt serwisowy)

Komunikat	Przyczyna	Zamykanie komunikatu
Alarm rozlega się coraz głośniej. Oświetlenie wewnętrzne pulsuje. Alarm otwartych drzwi	Komunikat pojawia się, jeżeli drzwi są otwarte przez ponad 60 sekund.	Wykonać czynności (patrz Alarm otwartych drzwi).

Przegląd komunikatów

7.3.1 Zamykanie komunikatów

Alarm otwartych drzwi



Fig. 22

- ▶ Zakończyć alarm: Wykonać czynności zgodnie z ilustracją.
- lub-
- ▶ Zamknąć drzwi.
- ▷ Alarm jest zakończony.
- ▷ Jeżeli drzwi nie zostaną zamknięte: Komunikat wyświetli się po 4 minutach.

8 Wyposażenie

8.1 4-gwiazdkowa komora zamrażalnika*

8.1.1 Otwieranie 4-gwiazdkowej komory zamrażalnika

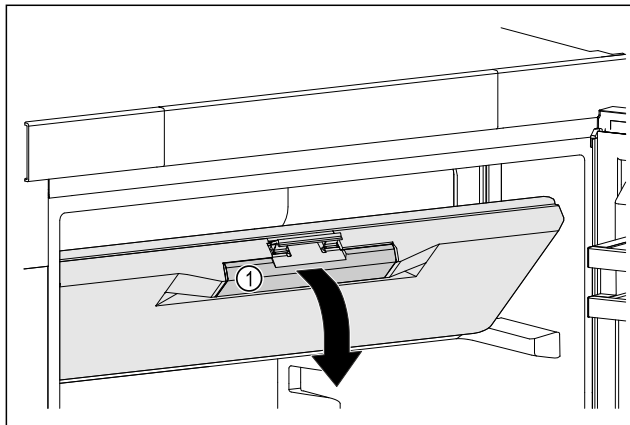

Fig. 23

- ▶ Chwycić drzwi komory zamrażalnika za zagłębienie uchwytu Fig. 23 (1).
- ▶ Pociągnąć za dół drzwi komory zamrażalnika do przodu.
- ▷ Drzwi komory zamrażalnika są otwarte.

8.1.2 Zamykanie 4-gwiazdkowej komory zamrażalnika

- ▶ Zamknąć drzwi komory zamrażalnika.
- ▶ Nacisnąć z przodu drzwi komory zamrażalnika, aż się zatrzasną.
- ▷ Drzwi komory zamrażalnika są zamknięte.

8.2 Półka w drzwiach

Półki w drzwiach są przystosowane do przechowywania napojów i żywności. Półki w drzwiach można przesunąć według potrzeb i rozkładać na części do czyszczenia. Liebherr zaleca jednak, aby półki w drzwiach używać w pozycji dostarczonej fabrycznie.

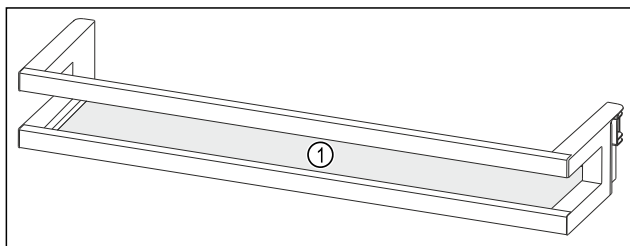

Fig. 24 Przykładowa prezentacja półki w drzwiach

(1) Półka

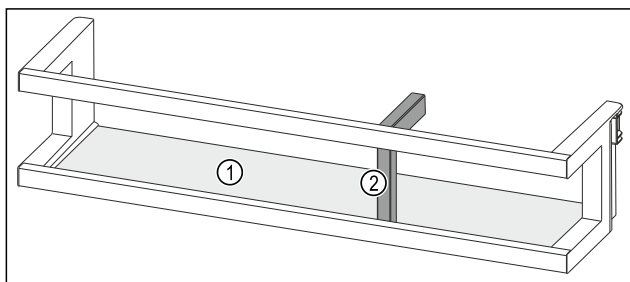

Fig. 25 Przykładowa prezentacja półki w drzwiach z uchwytem butelek

(1) Półka

(2) Uchwyt butelek

W poniższej tabeli przedstawiono przykłady produktów, które można przechowywać w poszczególnych półkach w drzwiach. Nie przekraczać przy tym maksymalnej masy ładunkowej drzwi.

Półka w drzwiach	Produkty spożywcze
Półka w drzwiach (patrz Fig. 24)	masło, ser, konserwy, tubki
Półka w drzwiach z uchwytem butelek (patrz Fig. 25)	butelki Przesuwany uchwyt butelek zabezpiecza butelki w półce w drzwiach.

8.2.1 Wymywanie półek w drzwiach

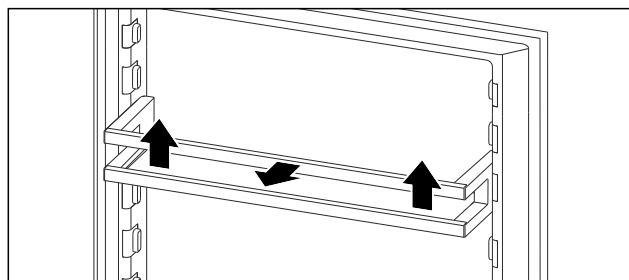

Fig. 26 Przykładowa prezentacja

- ▶ Przesunąć półkę w drzwiach do góry.
- ▶ Wyciągnąć półkę w drzwiach do przodu.

8.2.2 Wkładanie półki w drzwiach

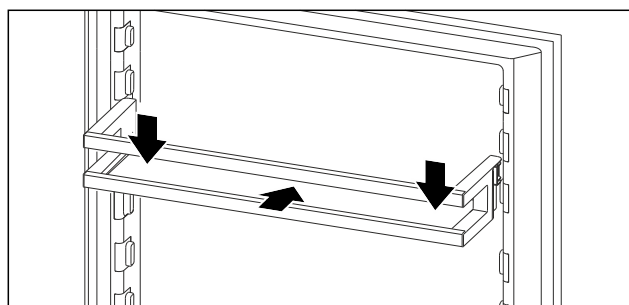

Fig. 27 Przykładowa prezentacja

- ▶ Wsunąć półkę w drzwiach.
- ▶ Wcisnąć półkę w drzwiach w dół.

8.2.3 Usuwanie uchwytu butelek

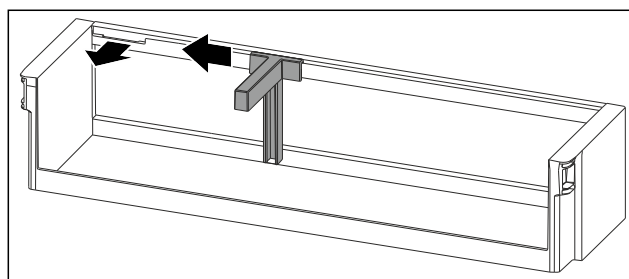

Fig. 28

- ▶ Przesunąć uchwyt butelek na bok do zagłębienia.
- ▶ Wyjąć uchwyt butelek do przodu.

Konserwacja

8.2.4 Wkładanie uchwytu butelek

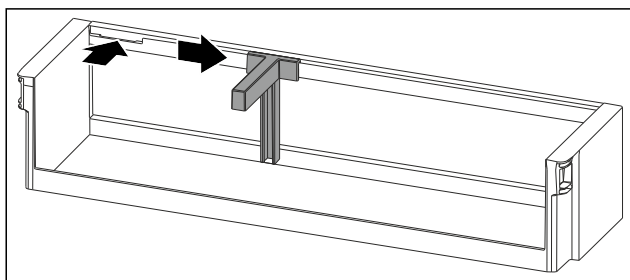

Fig. 29

- ▶ Włożyć uchwyt butelek do zagłębienia.
- ▶ Przesunąć uchwyt butelek na wybraną pozycję na bok.

8.3 Szuflady

Szuflady można wyjąć do czyszczenia.

Wymywanie i wkładanie szuflad różni się w zależności od systemu wysuwania. Państwa urządzenie może zawierać różne systemy szuflad.

Wskazówka

Przy niewystarczającej wentylacji wzrasta zużycie energii, a wydajność chłodzenia spada.

- ▶ Nie zatykać otworów wentylatora wewnątrz na tylnej ścianie urządzenia!

8.3.1 Szuflada na dnie urządzenia lub płycie szklanej

Szuflada jest prowadzona bezpośrednio na dnie urządzenia lub płycie szklanej. Szyny nie występują.

Wymywanie szuflady

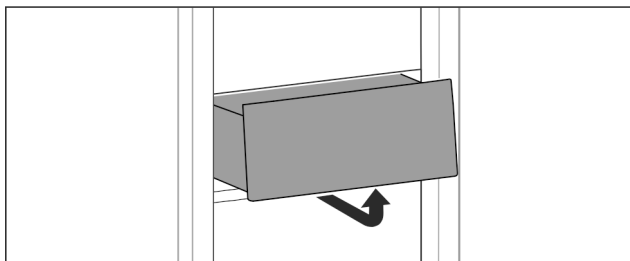

Fig. 30

- ▶ Wyjąć szufladę zgodnie z ilustracją.

Wkładanie szuflady

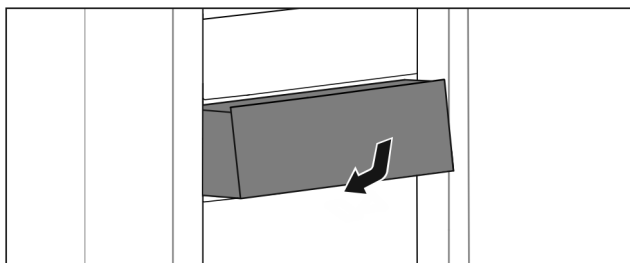

Fig. 31

- ▶ Wkładać szufladę zgodnie z ilustracją.

8.4 Uchwyt butelek

8.4.1 Korzystanie z uchwytu na butelki

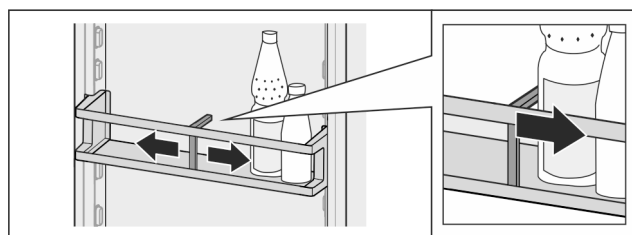

Fig. 32

- ▶ Wsunąć uchwyt na butelki.
- ▷ Butelki nie przewracają się.

8.4.2 Wymywanie uchwyt na butelki

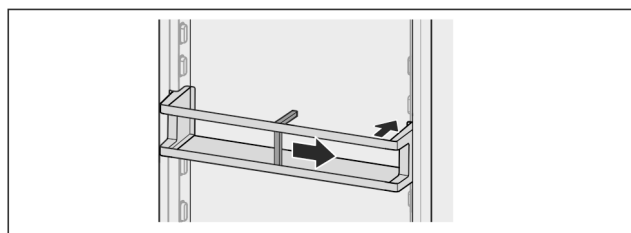

Fig. 33

- ▶ Wcisnąć uchwyt butelek aż do samej krawędzi.
- ▶ Wyjąć do tyłu.

9 Konserwacja

9.1 Filtr z węglem aktywowanym FreshAir-*

Filtr z węglem aktywowanym FreshAir znajduje się w komorze nad wentylatorem.

Gwarantuje on optymalną jakość powietrza.

- Filtr z węglem aktywowanym należy wymieniać co 6 miesięcy.
- Filtr z węglem aktywowanym może być utylizowany razem z normalnymi odpadami komunalnymi.

Wskazówka

Filtr z węglem aktywnym FreshAir można nabyć w sklepie Liebherr-Hausgeräte na stronie internetowej home.liebherr.com/shop/de/deu/zubehor.html.

9.1.1 Wymywanie filtra z węglem aktywowanym FreshAir

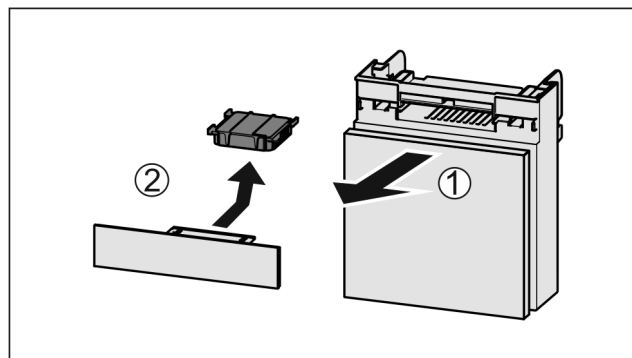

Fig. 34

- ▶ Wyciągnąć Fig. 34 (1) komorę do przodu.
- ▶ Wyjąć Fig. 34 (2) filtr z węglem aktywowanym.

9.1.2 Zakładanie filtra z węglem aktywowanym FreshAir

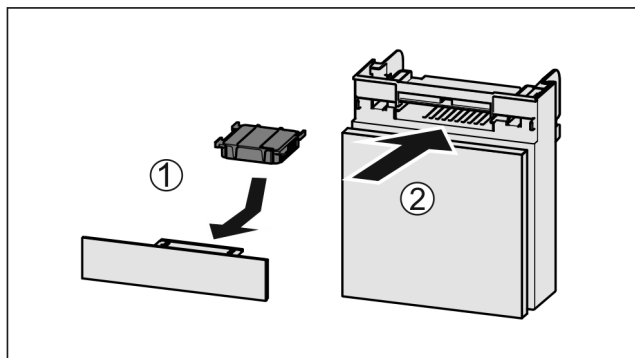

Fig. 35

- ▶ Wkładać Fig. 35 (1) filtr z węglem aktywowanym zgodnie z ilustracją.
- ▷ Filtr z węglem aktywowanym zatrzaskuje się. Gdy filtr z węglem aktywowanym jest skierowany w dół:
- ▶ Wsunąć komorę Fig. 35 (2).
- ▷ Filtr z węglem aktywowanym jest gotowy do użytkowania.

9.2 Rozkładanie/montaż systemów wysuwania

9.2.1 Wskazówki dotyczące demontażu

Niektóre systemy wysuwania można rozkładać do czyszczenia. Państwa urządzenie może zawierać różne systemy szuflad.

Następujące systemy wysuwania można rozkładać lub nie:

System wysuwania	rozkładany / nierozkładany
Szuflada na dnie urządzenia lub płytce szklanej	nierozkładany

9.3 Rozmrażanie urządzenia



OSTRZEŻENIE

Nieprawidłowe rozmrażanie urządzenia!
Zranienia i uszkodzenia.

- ▶ W celu przyspieszenia procesu rozmrażania nie należy używać żadnych przyrządów mechanicznych lub innych środków poza tymi zalecanymi przez producenta.
- ▶ Nie używać urządzeń elektrycznych do ogrzewania, urządzeń do czyszczenia parą pod ciśnieniem, otwartego ognia ani sprayów rozmrażających.
- ▶ Nie używać ostrych przedmiotów do usuwania lodu.

Rozmrażanie następuje automatycznie. Woda z rozmrażania spływa przez otwór odpływowy i odparowuje.

Pojawianie się kropli wody lub cienkiej warstwy szronu lub lodu na tylnej ścianie jest zjawiskiem całkowicie normalnym. Nie trzeba ich usuwać.

Dzięki zoptymalizowanej energetycznie kontroli urządzenia, w międzyczasie może tworzyć się warstwa szronu lub lodu.

- ▶ Regularnie czyścić otwór odpływowy. (patrz 9.5 Czyszczenie urządzenia)

9.4 Rozmrażanie komory zamrażalnika*

Po dłuższym okresie eksploatacji tworzy się warstwa szronu lub lodu.

Następujące czynniki przyspieszają powstawanie szronu lub lodu:

- Urządzenie jest często otwierane.
- Wkładana jest ciepła żywność.
- ▶ Wyłączyć urządzenie.
- ▶ Wyciągnąć wtyczkę z gniazda bądź wyłączyć bezpiecznik.
- ▶ Wyjąć zamrożone produkty, owinąć papierem gazetowym lub kocami i przechować w chłodnym miejscu.

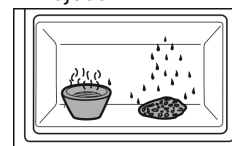

- ▶ Umieścić garnek z gorącą, nie wrzącą wodą w komorze zamrażalnika.
- ▷ Rozmrażanie zostanie przyspieszone.
- ▶ Podczas rozmrażania drzwi lodówki i zamrażalnika należy pozostawić otwarte.
- ▶ Należy wyjąć luźne kawałki lodu.
- ▶ Wodę z rozmrażania zebrać gąbką lub szmatą.
- ▶ Oczyszczyć urządzenie. (patrz 9.5 Czyszczenie urządzenia)

9.5 Czyszczenie urządzenia

9.5.1 Przygotowywanie



OSTRZEŻENIE

Niebezpieczeństwo porażenia prądem elektrycznym!

- ▶ Wyciągnąć wtyczkę chłodziarki lub odciąć dopływ prądu.



OSTRZEŻENIE

Zagrożenie pożarowe

- ▶ Nie uszkodzić układu obiegowego czynnika chłodniczego.

- ▶ Opróżnić urządzenie.
- ▶ Wyjąć wtyczkę sieciową.

9.5.2 Czyszczenie wnętrza

UWAGA

Niewłaściwe czyszczenie!

Uszkodzenia urządzenia.

- ▶ Należy używać tylko miękkich ściereczek do czyszczenia i neutralnych pod względem pH uniwersalnych środków czyszczących.
- ▶ Nie stosować gąbek szorujących lub drapiących lub wełny stalowej.
- ▶ Nie stosować ostrych, szorujących środków do czyszczenia, zawierających piasek, chlorki lub kwasy.
- ▶ Powierzchnie z tworzywa sztucznego: czyścić ręcznie miękką, czystą ściereczką, letnią wodą i odrobiną płynu do mycia naczyń.
- ▶ Powierzchnie metalowe: czyścić ręcznie miękką, czystą ściereczką, letnią wodą i odrobiną płynu do mycia naczyń.
- ▶ Otwór odpływowy: usunąć osady za pomocą cienkiego przedmiotu, np. wacika kosmetycznego.

Wsparcie klienta

9.5.3 Czyszczenie wyposażenia

UWAGA

Niewłaściwe czyszczenie!

Uszkodzenia urządzenia.

- ▶ Należy używać tylko miękkich ściereczek do czyszczenia i neutralnych pod względem pH uniwersalnych środków czyszczących.
- ▶ Nie stosować gąbek szorujących lub drapiących lub wetny stalowej.
- ▶ Nie stosować ostrych, szorujących środków do czyszczenia, zawierających piasek, chlorki lub kwasy.

Czyszczenie miękką, czystą ściereczką, letnią wodą i odrobiną płynu do mycia naczyń:

- Półka w drzwiach
- Półka
- Szuflada

Czyszczenie w zmywarce do 60 °C:

- Uchwyt butelek
- ▶ Rozłożyć wyposażenie, patrz dany rozdział.
- ▶ Oczyszczyć wyposażenie.

9.5.4 Po czyszczeniu

- ▶ Wyrzec do sucha urządzenie i elementy wyposażenia.
- ▶ Podłączyć urządzenie i włączyć go. Gdy temperatura jest wystarczająco niska:
- ▶ Włożyć artykuły spożywcze.
- ▶ Powtarzać czyszczenie regularnie.

10 Wsparcie klienta

10.1 Dane techniczne

Zakres temperatury	
Chłodzenie	2 °C do 9 °C
Maksymalna ilość zamrażania / 24 godziny	
Komora zamrażal- nika*	patrz tabliczka znamionowa przy „wydajności zamrażania .../ 24 h“ *
Oświetlenie	
Klasa efektywności energetycznej ¹	Źródło światła
Ten produkt zawiera źródło światła o klasie efektywności energetycznej G lub wyższej.	Dioda LED

¹ Urządzenie może zawierać źródła światła o różnych klasach efektywności energetycznej. Najniższa klasa efektywności energetycznej jest wskazana.

10.2 Odgłosy towarzyszące pracy

Urządzenie powoduje różne odgłosy użytkowania podczas pracy.

- W przypadku **niskiej wydajności chłodzenia**, urządzenie pracuje energooszczędnie, ale dłużej. Głośność jest **mniejsza**.
- W przypadku **wysokiej wydajności chłodzenia**, żywność jest szybciej schładzana. Głośność jest **większa**.

Błąd	Przyczyna	Usunięcie
	→ Urządzenie nie jest włączone.	▶ Włączyć urządzenie.

Przykłady:

- aktywowane funkcje (patrz 7.2 Funkcje urządzenia)
- pracujący wentylator*
- świeżo włożona żywność
- wysoka temperatura otoczenia
- długo otwarte drzwi

Hałas	Możliwa przyczyna	Rodzaj hałasu
Bulgotanie i szemranie	Czynnik chłodniczy przepływa w obiegu chłodniczym.	normalny hałas roboczy
Prychanie i syczenie	Czynnik chłodniczy rozpryskuje się w obiegu chłodniczym.	normalny hałas roboczy
Buczenie	Urządzenie chłodzi. Głośność zależy od wydajności chłodzenia.	normalny hałas roboczy
Brzęczenie i szeleszczenie*	Wentylator pracuje.*	normalny hałas podczas pracy*
Klikanie	Komponenty są włączane i wyłączone.	normalny hałas przetęczenia
Grzechotanie lub buczenie	Zawory lub kłapy są aktywne.	normalny hałas przetęczenia

Hałas	Możliwa przyczyna	Rodzaj hałasu	Usuwanie
wibracji	Nieodpowiednia instalacja	Błędny hałas	Sprawdzić instalację. Wyrównać urządzenie.
Stukotanie	Wyposażenie. Przedmioty we wnętrzu urządzenia	Błędny hałas	Zamocować części sprzętu. Zostawić przestrzeń pomiędzy przedmiotami.

10.3 Zakłócenie techniczne

Urządzenie zostało skonstruowane i wyprodukowane w sposób zapewniający jego bezawaryjne działanie i dużą żywotność. Jeżeli jednak podczas użytkowania wystąpi zakłócenie, należy upewnić się najpierw, czy nie wystąpiło ono na skutek niewłaściwej obsługi. W takim przypadku będziemy zmuszeni do obciążenia Państwa kosztami naprawy także w okresie gwarancyjnym.

Następujące zakłócenia można usuwać samemu.

10.3.1 Funkcja urządzenia

Błąd	Przyczyna	Usunięcie
Urządzenie nie pracuje.	→ Wtyk sieciowy nie jest dobrze wetknięty do gniazda.	▶ Sprawdzić wtyk sieciowy.
	→ Bezpiecznik gniazda nie jest sprawny.	▶ Sprawdzić bezpiecznik.
	→ Awaria zasilania	▶ Trzymać urządzenie zamknięte. ▶ Chronić żywność: Ułożyć akumulatory chłodnicze od góry na żywności lub skorzystać z innej zamrażarki, jeżeli awaria zasilania utrzymuje się przez dłuższy czas.* ▶ Nie zamrażać ponownie rozmrożonych produktów spożywczych.*
	→ Złącze IEC nie jest osadzone prawidłowo w urządzeniu.	▶ Skontrolować złącze IEC.
Temperatura nie jest wystarczająco niska.	→ Drzwi urządzenia nie są dobrze zamknięte.	▶ Zamknąć drzwi urządzenia.
	→ Wentylacja jest niewystarczająca.	▶ Odstąpić i wyczyścić kratkę wentylacyjną.
	→ Temperatura otoczenia jest za wysoka.	▶ Rozwiązanie problemu: (patrz 1.3 Zakres zastosowania urządzenia)
	→ Urządzenie było zbyt często otwierane lub było otwarte przez dłuższy czas.	▶ Odczekać, aż wymagana temperatura ustawi się automatycznie. W przeciwnym razie zwrócić się do punktu serwisowego. (patrz 10.4 Punkt serwisowy)
	→ Temperatura jest nieprawidłowo ustawiona.	▶ Ustawić niższą temperaturę i sprawdzić po 24 godzinach.
	→ Urządzenie stoi za blisko źródła ciepła (piec, ogrzewanie itd.).	▶ Zmienić miejsce ustawienia urządzenia lub źródła ciepła.
	→ Urządzenia nie zamontowano prawidłowo we wnęce.	▶ Sprawdzić, czy urządzenie jest prawidłowo zamontowane we wnęce i prawidłowo zamknąć drzwi.
Uszczelka drzwi jest uszkodzona lub należy ją wymienić z innych powodów.	→ Uszczelka drzwi jest wymienna. Można ją wymienić bez stosowania jakichkolwiek narzędzi.	▶ Zwrócić się do punktu serwisowego. (patrz 10.4 Punkt serwisowy)
Urządzenie jest oblodzone lub skrapla się w nim woda.	→ Uszczelka drzwiowa mogła się wysunąć z rowka.	▶ Sprawdzić, czy uszczelka drzwi znajduje się w rowku.

10.3.2 Wyposażenie

Błąd	Przyczyna	Usunięcie
Oświetlenie wewnętrzne nie świeci.	→ Urządzenie nie jest włączone.	▶ Włączyć urządzenie.
	→ Drzwi były otwarte dłużej niż przez 15 minut.	▶ Oświetlenie wewnętrzne wyłącza się automatycznie po około 15 minutach przy otwartych drzwiach.
	→ Oświetlenie LED lub osłonka są uszkodzone.	▶ Zwrócić się do punktu serwisowego. (patrz 10.4 Punkt serwisowy)
Komora zamrażalnika nie może być zamknięta.*	→ Blokada jest włączona, gdy drzwi są otwarte.	▶ Nacisnąć ponownie uchwyt.

10.4 Punkt serwisowy

W pierwszej kolejności sprawdzić, czy błąd można usunąć samodzielnie (patrz 10 Wsparcie klienta) . W przeciwnym razie należy zwrócić się do punktu serwisowego.

Adres znajduje się w załączonej broszurze „serwisowej firmy Liebherr“ lub na stronie internetowej home.liebherr.com/service.

Wyłączenie urządzenia



OSTRZEŻENIE

Niefachowa naprawa!
Obrażenia ciała.

- ▶ Naprawy i ingerencje w urządzenie lub przewód zasilający, które nie zostały wyraźnie opisane (patrz 9 Konserwacja), należy zlecać wyłącznie placówce serwisowej.
- ▶ Uszkodzony przewód zasilający może być wymieniany wyłącznie przez producenta lub serwis klienta, bądź osobę o zbliżonych kwalifikacjach.
- ▶ W przypadku urządzeń z wtyczką do urządzeń nieemitujących ciepła wymianę może przeprowadzić klient.

10.4.1 Kontakt z punktem serwisowym

Upewnić się, że następujące informacje o urządzeniu zostały udostępnione:

- Nazwa urządzenia (model i indeks)
- Nr serwisowy (serwis)
- Nr seryjny (nr ser.)

- ▶ Informacje o urządzeniu znajdują się na tabliczce znamionowej. (patrz 10.5 Tabliczka znamionowa)
- ▶ Informacje te należy zanotować.
- ▶ Powiadomić punkt serwisowy: Należy zgłaszać błędy i informacje o urządzeniu.
- ▷ Umożliwi to szybką i sprawną naprawę.
- ▶ Przestrzegać kolejnych wskazówek przekazanych przez punkt serwisowy.

10.5 Tabliczka znamionowa

Tabliczka znamionowa znajduje się na dole wewnątrz urządzenia.

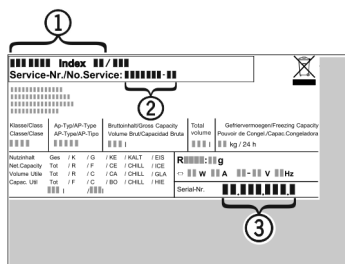

Fig. 36

- (1) Nazwa urządzenia
 - (2) Nr serwisowy
 - (3) Nr seryjny
- ▶ Odczytać informacje z tabliczki znamionowej.

11 Wyłączenie urządzenia

- ▶ Opróżnić urządzenie.
- ▶ Wyłączyć urządzenie. (patrz Włączanie i wyłączenie urządzenia)
- ▶ Wyciągnąć osłonę z gniazda.
- ▶ W razie potrzeby usunąć złącze IEC: Wyjąć złącze IEC z wtyczki i jednocześnie poruszać od strony lewej do prawej.
- ▶ Oczyszczyć urządzenie. (patrz 9.5 Czyszczenie urządzenia)
- ▶ Pozostawić otwarte drzwi, aby zapobiec powstawaniu nieprzyjemnych zapachów.

12 Utylizacja

12.1 Przygotowanie urządzenia do utylizacji



Li-Ion

Firma Liebherr stosuje w niektórych urządzeniach akumulatory. W UE, ze względu na ochronę środowiska, ustawodawca zobowiązał użytkownika końcowego do usunięcia tych akumulatorów przed utylizacją zużytego urządzenia. Jeśli urządzenie zawiera akumulatory, do urządzenia dołączona jest stosowna informacja.

Lampy Jeśli można usunąć lampy samodzielnie i w sposób nieniszczący, należy je również usunąć przed utylizacją.

- ▶ Wycyfywanie urządzenia z użytku.
- ▶ Jeśli to możliwe: wymontować lampy, nie niszcząc ich.

12.2 Utylizacja urządzenia w sposób przyjazny dla środowiska



Urządzenie zawiera wartościowe materiały. Należy je utylizować oddzielnie od niesortowanych odpadów domowych.



Li-Ion



Li-Ion

Akumulatory należy utylizować oddzielnie od starego urządzenia. W tym celu można bezpłatnie zwrócić akumulatory do punktów sprzedaży detalicznej i centrów recyklingu.

Lampy

Usunąć wymontowane lampy poprzez odpowiednie systemy zbiórki.

Dla Niemiec:

Urządzenie można utylizować bezpłatnie, korzystając z pojemników klasy 1 w lokalnych centrach recyklingu i materiałów. Przy zakupie nowej chłodziarki-zamrażarki i powierzchni sprzedaży > 400 m² sprzedawcy będą również bezpłatnie odbierać stare urządzenie.



OSTRZEŻENIE

Wyciekający czynnik chłodniczy i olej!
Pożar. Zawarty w urządzeniu czynnik chłodniczy jest przyjazny dla środowiska, ale łatwopalny. Zawarty w urządzeniu olej jest również palny. Wyciekający czynnik chłodniczy i olej mogą ulec zapaleniu, jeżeli stężenie będzie wystarczająco wysokie lub zetkną się z zewnętrznymi źródłami ciepła.

- ▶ Nie uszkadzać przewodów rurowych obiegu środka chłodniczego i kompresora.

- ▶ Przestrzegać wskazówek dotyczących transportu urządzenia.
- ▶ Przetransportować urządzenie w taki sposób, aby go nie uszkodzić.
- ▶ Akumulatory, lampy i urządzenia należy utylizować zgodnie z powyższymi zaleceniami.

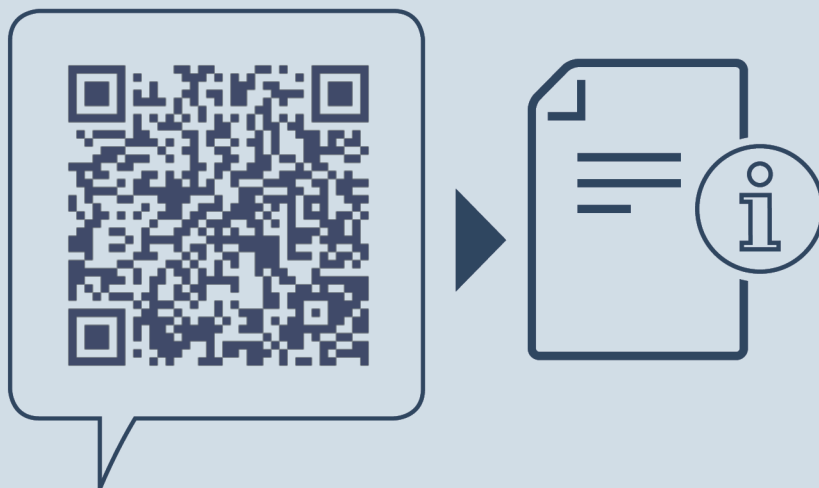

home.liebherr.com/fridge-manuals

PL Chłodziarka podblatowa

Data wydania: 20250127

Nr artykułu-indeks: 7083749-00

Liebherr-Hausgeräte GmbH
Memminger Straße 77-79
88416 Ochsenhausen
Deutschland